



Progettazione di basi di dati

Progettazione logica relazionale

Progettazione logica relazionale (1/2)

- Introduzione
- Ristrutturazione dello schema ER
- Eliminazione delle gerarchie
- Partizionamento di concetti
- Eliminazione degli attributi multivalore
- Eliminazione degli attributi composti e scelta degli identificatori primari
- Traduzione nel modello relazionale: entità e relazioni molti a molti
- Traduzione nel modello relazionale: relazioni uno

Progettazione logica relazionale (2/2)

- Traduzione nel modello relazionale: relazioni uno a uno
- Traduzione nel modello relazionale: entità con identificatore esterno
- Traduzione nel modello relazionale: relazioni ternarie



Progettazione logica relazionale

Introduzione

Progettazione logica

- Richiede di scegliere il modello dei dati
 - modello relazionale
- Obiettivo
 - definizione di uno schema logico relazionale corrispondente allo schema ER di partenza
- Aspetti importanti
 - semplificazione dello schema per renderlo rappresentabile mediante il modello relazionale
 - ottimizzazione per aumentare l'efficienza delle interrogazioni

Passi della progettazione logica

Schema ER

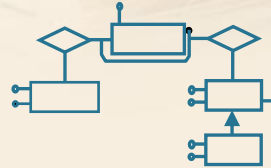

Passi della progettazione logica

Schema ER



Ristrutturazione
dello schema



Schema ER
semplificato

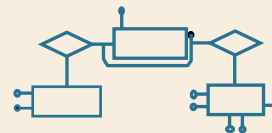
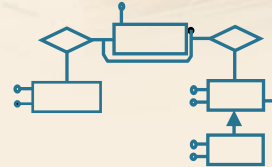

Passi della progettazione logica

Schema ER



Ristrutturazione
dello schema



Schema ER
semplificato



Traduzione



Schema logico
relazionale

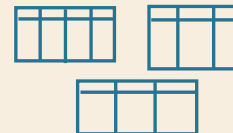
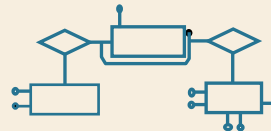
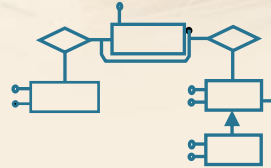



Progettazione logica relazionale

Ristrutturazione dello schema ER

Ristrutturazione dello schema ER

- Lo schema ER ristrutturato tiene conto di aspetti realizzativi
 - non è più uno schema concettuale
- Obiettivi
 - eliminazione dei costrutti per cui non esiste una rappresentazione diretta nel modello relazionale
 - trasformazioni volte ad aumentare l'efficienza delle operazioni di accesso ai dati

Attività di ristrutturazione

- Analisi delle ridondanze
- Eliminazione delle generalizzazioni
- Partizionamento e accorpamento di entità e relazioni
- Scelta degli identificatori primari

Analisi delle ridondanze

- Rappresentano informazioni significative, ma derivabili da altri concetti
 - decisione se conservarle
- Effetti delle ridondanze sullo schema logico
 - semplificazione e velocizzazione delle interrogazioni
 - maggiore complessità e rallentamento degli aggiornamenti
 - maggiore occupazione di spazio

Esempio di attributo ridondante

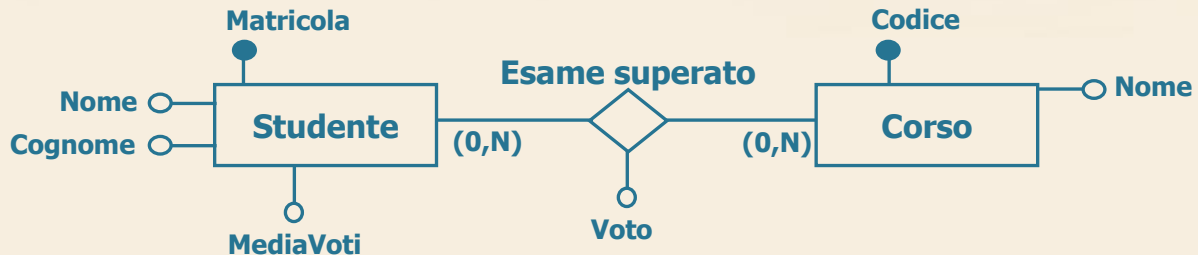

➤ L'attributo MediaVoti è ridondante

- utile per velocizzare le interrogazioni relative al calcolo della media dei voti degli studenti
- se conservato, occorre integrare lo schema relazionale con l'indicazione di ridondanza dell'attributo



Progettazione logica relazionale

Eliminazione delle gerarchie

Eliminazione delle gerarchie

- Non sono rappresentabili direttamente nel modello relazionale
 - sono sostituite da entità e relazioni
- Metodi di ristrutturazione
 - accorpamento delle entità figlie nell'entità padre
 - accorpamento dell'entità padre nelle entità figlie
 - sostituzione della gerarchia con relazioni

Esempio

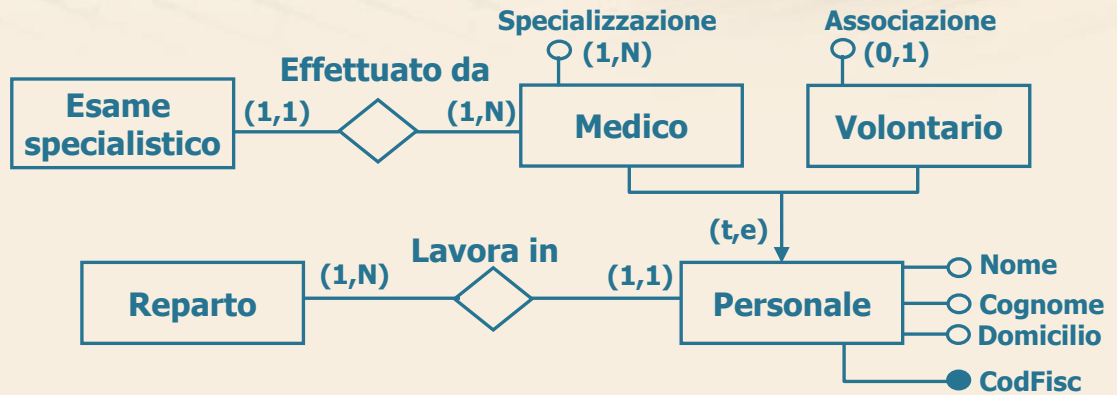

Accorpamento nel padre

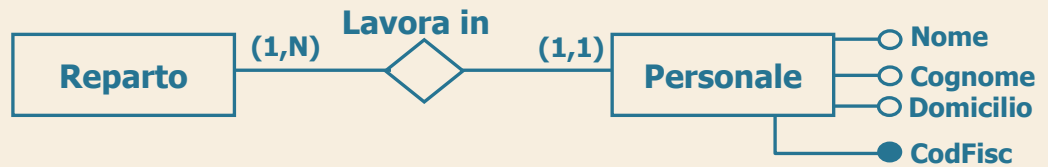

Attributi delle entità figlie

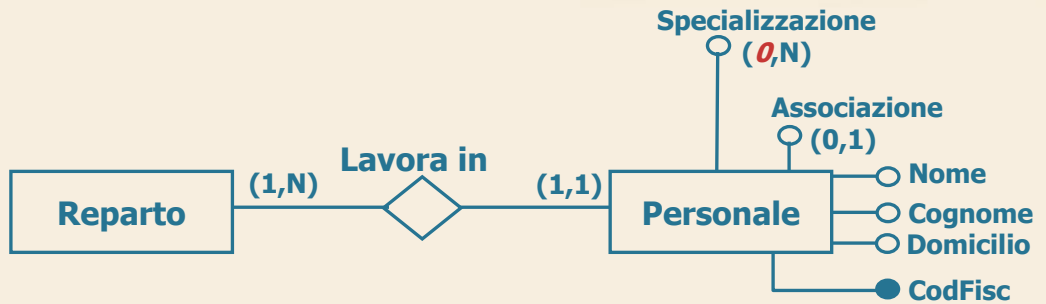

Relazioni con le entità figlie

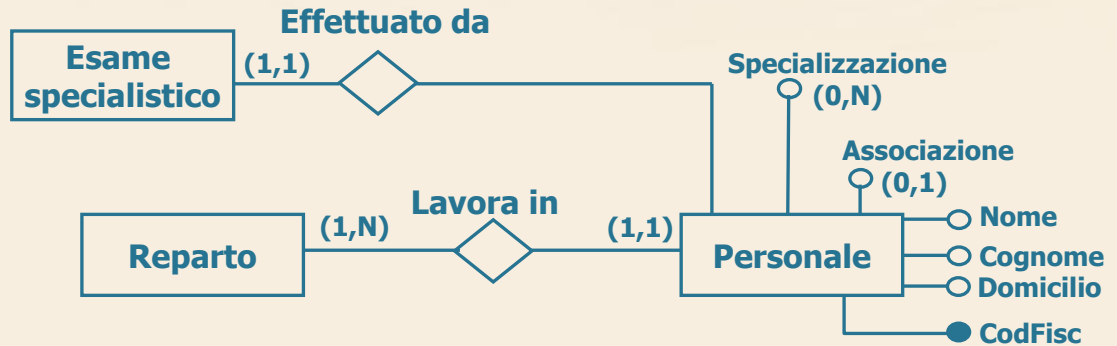

Relazioni con le entità figlie

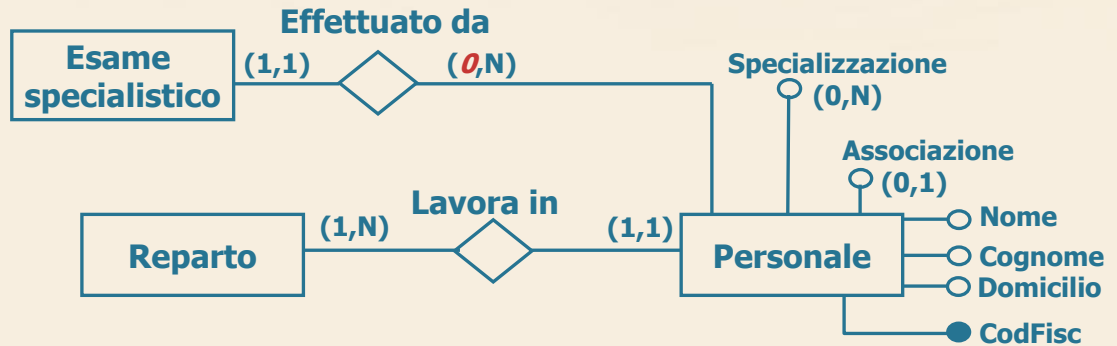

Attributo discriminante

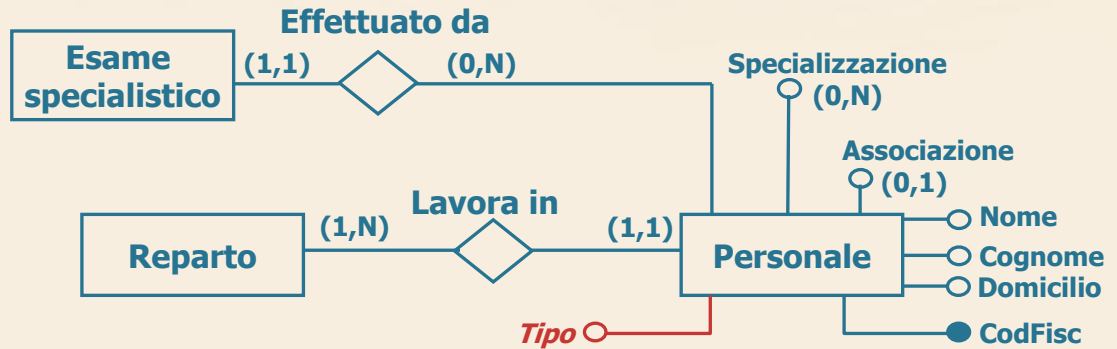

⇒ Tipo permette di distinguere a quale entità figlia appartiene ogni occorrenza

Accorpamento nel padre

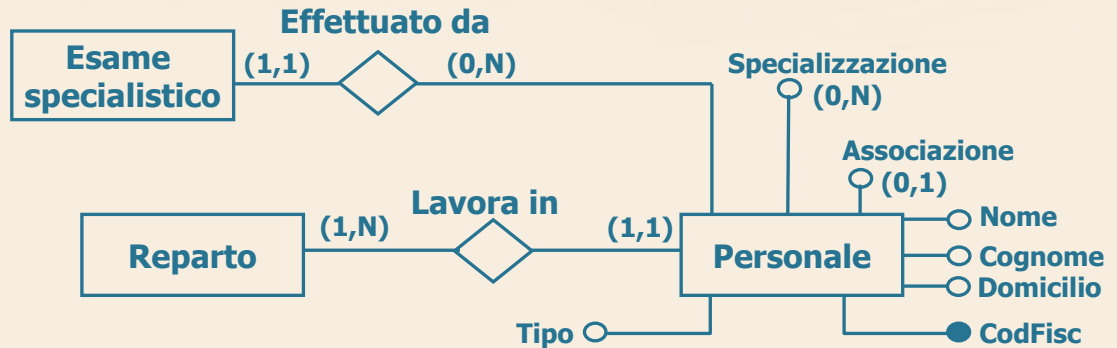

⇒ Applicabile per qualsiasi copertura

- se sovrapposta, sono possibili molte combinazioni come valori di Tipo

Schema di partenza

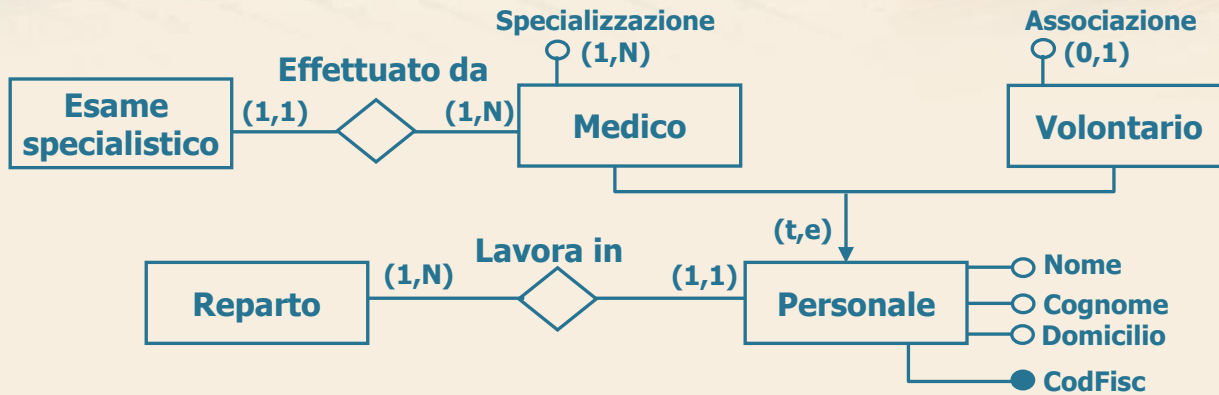

Accorpamento nelle figlie

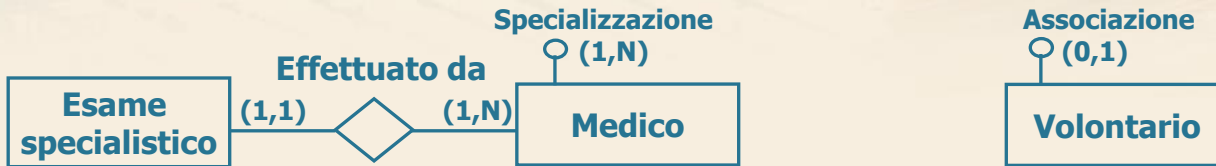

Attributi del padre

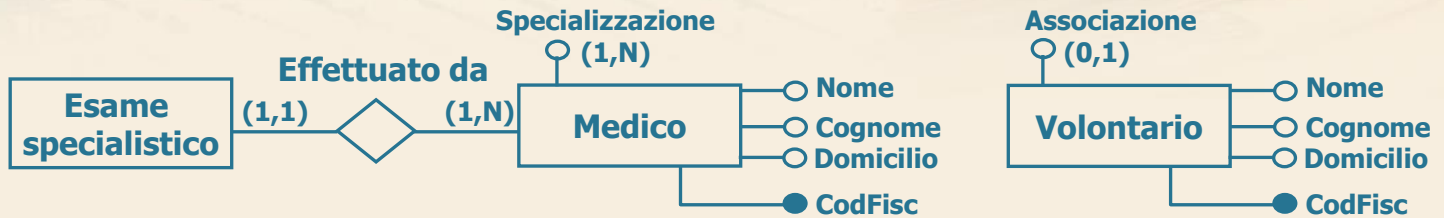

Relazioni con il padre

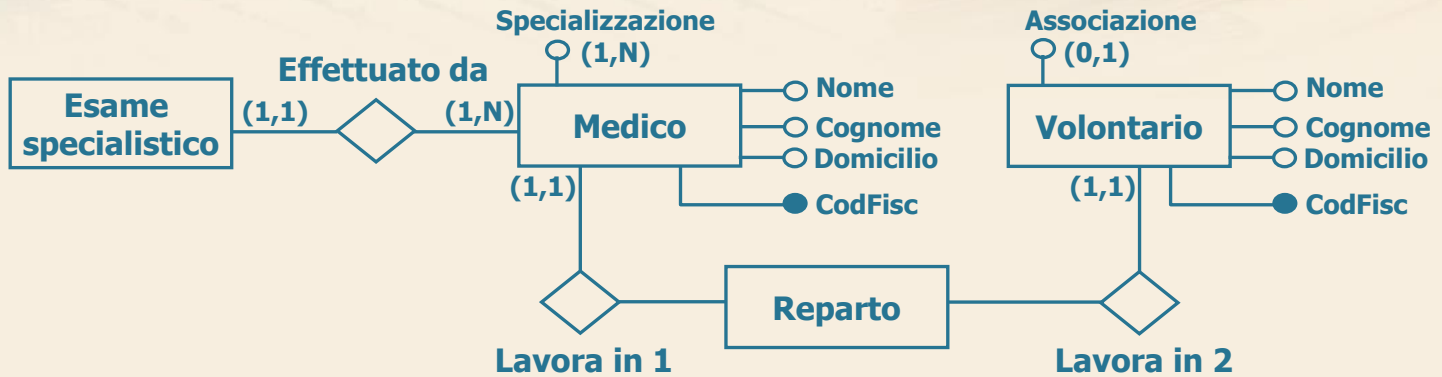

⇒ Occorre sdoppiare le relazioni con l'entità padre

Cardinalità della relazione Lavora in

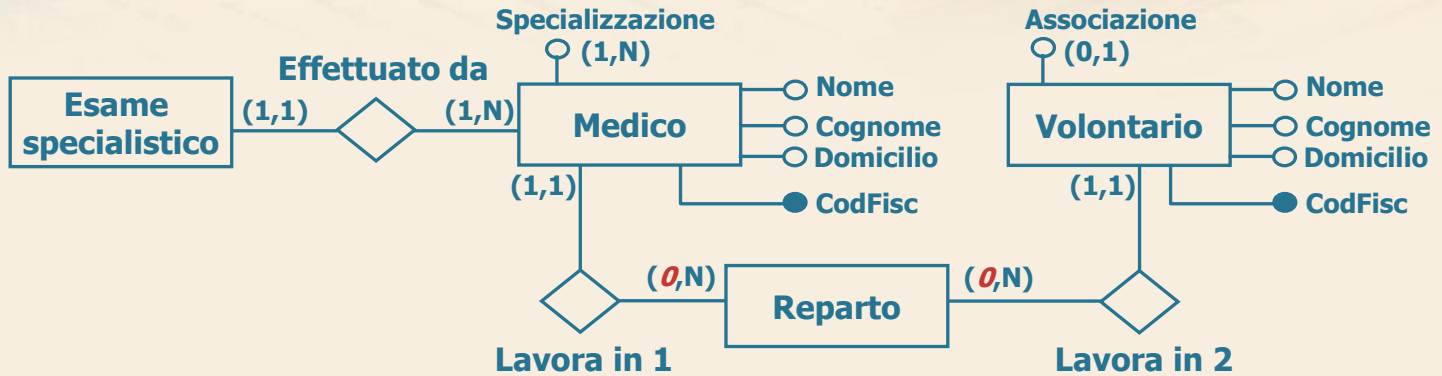

⇒ Occorre sdoppiare le relazioni con l'entità padre

Accorpamento nelle figlie

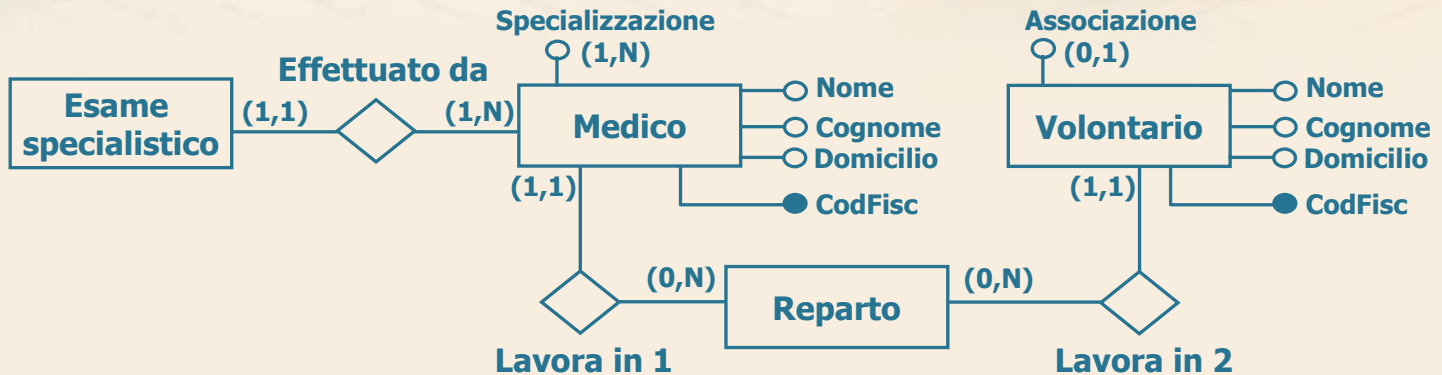

⇒ Non adatta per copertura parziale o sovrapposta

Schema di partenza

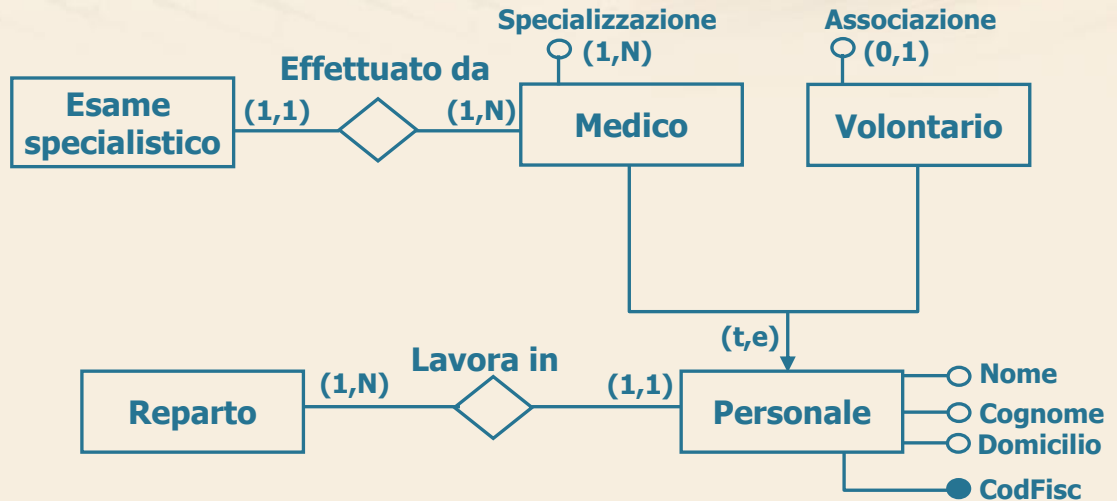

Sostituzione con relazioni

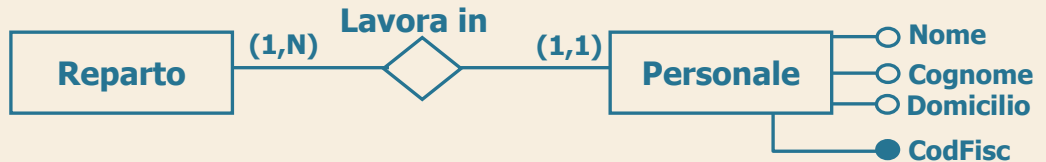
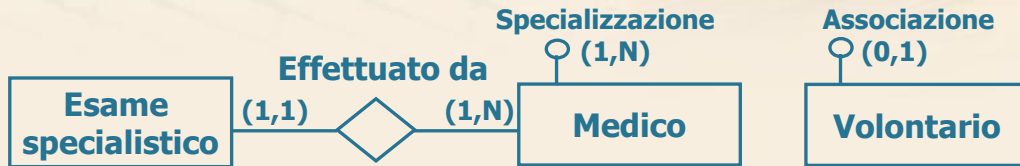

Relazioni tra padre e figlie

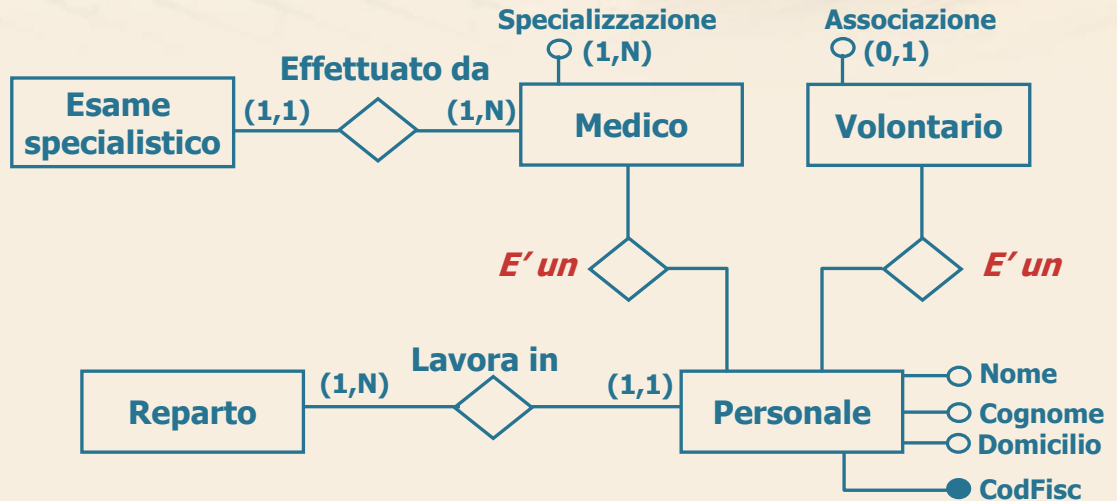

Identificazione delle entità figlie

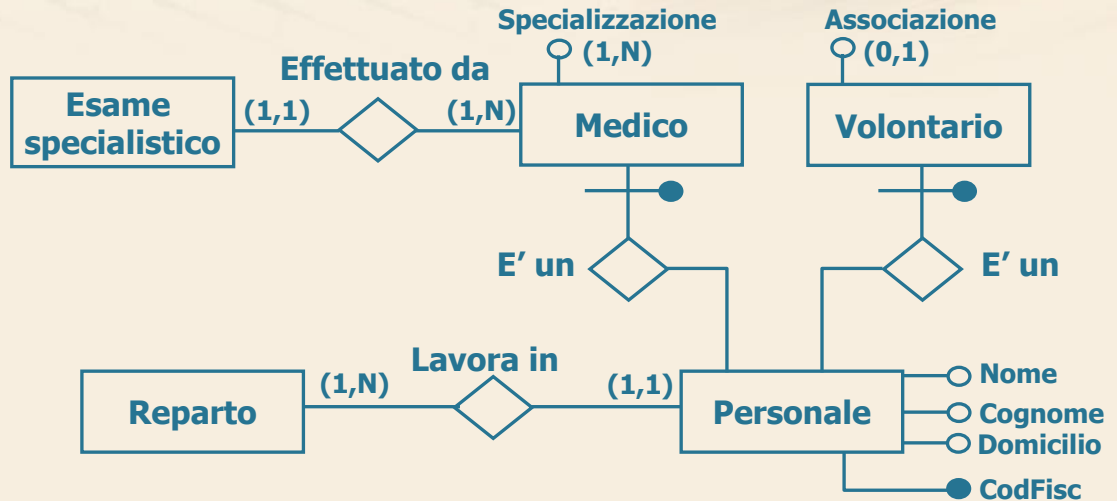

Cardinalità della relazione E' un

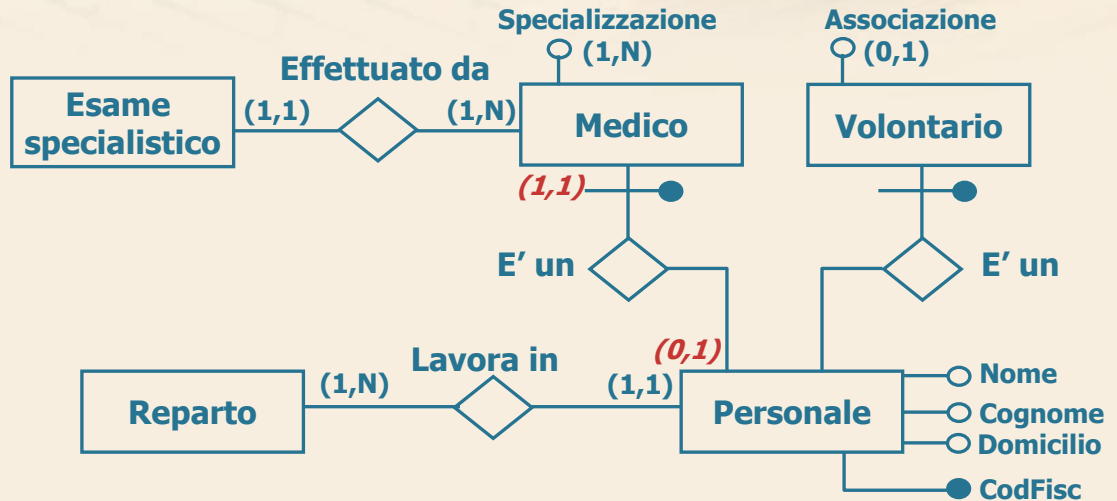

Cardinalità della relazione E' un

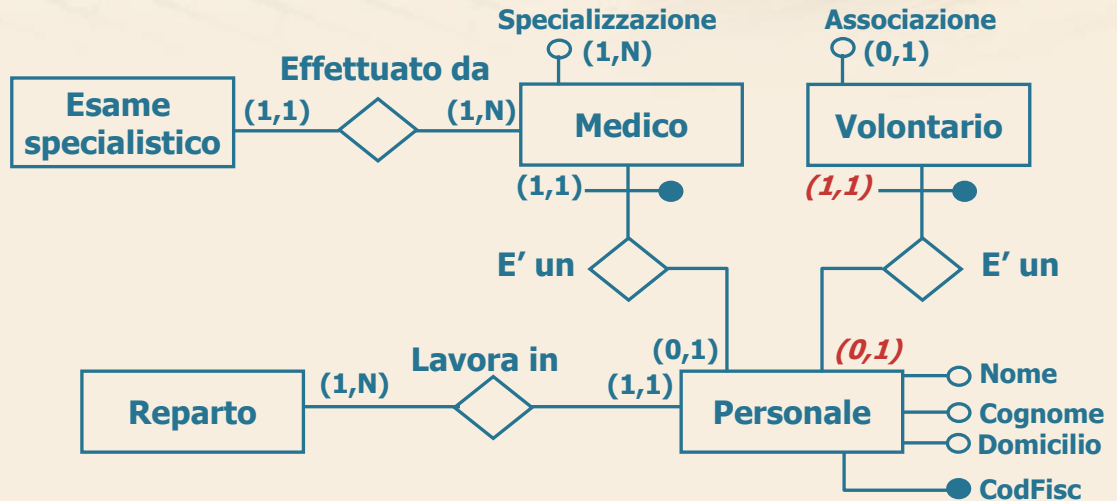

Sostituzione con relazioni

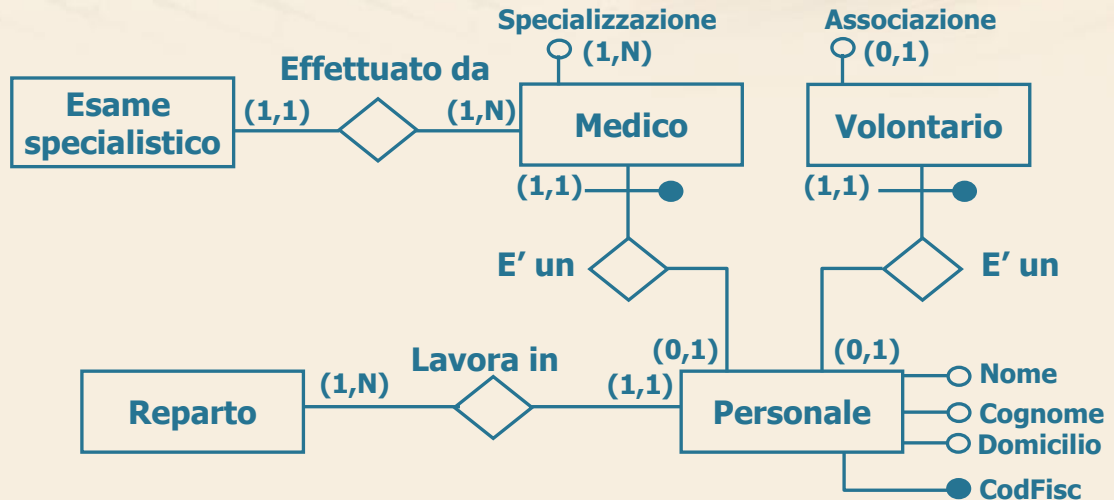

➤ Soluzione più generale e sempre applicabile

- può essere dispendiosa per ricostruire l'informazione di partenza

Valutazione delle alternative

- L'accorpamento delle entità figlie nell'entità padre è appropriato quando
- le entità figlie introducono differenziazioni non sostanziali (pochi valori nulli)
 - le operazioni d'accesso non distinguono tra occorrenze dell'entità padre e delle figlie (accesso più efficiente)

Valutazione delle alternative

- L'accorpamento dell'entità padre nelle entità figlie è appropriato quando
- la generalizzazione è totale
 - le operazioni d'accesso distinguono tra occorrenze delle diverse entità figlie (accesso più efficiente)

Valutazione delle alternative

- Sono possibili anche soluzioni “miste”
 - le operazioni d’accesso distinguono tra occorrenze di alcune entità figlie (accesso più efficiente)

Valutazione delle alternative

- Sono possibili anche soluzioni “miste”
 - le operazioni d'accesso distinguono tra occorrenze di alcune entità figlie (accesso più efficiente)
- Per le generalizzazioni a più livelli, si procede nello stesso modo, partendo dal livello inferiore



Progettazione logica relazionale

Partizionamento dei concetti

Partizionamento di concetti

- Partizionamento di entità o relazioni
 - rappresentazione migliore di concetti separati
 - separazione di attributi di uno stesso concetto che sono utilizzati da operazioni diverse
 - maggiore efficienza delle operazioni

Partizionamento di entità

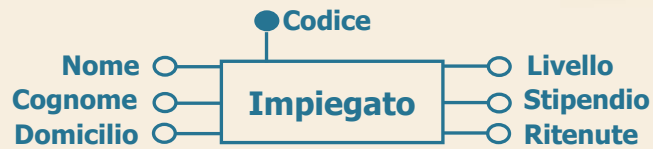

Partizionamento di entità

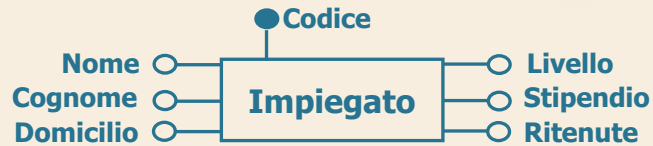

Cardinalità della relazione Dati impiegato

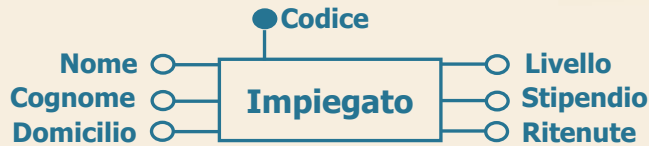

Cardinalità della relazione Dati impiegato

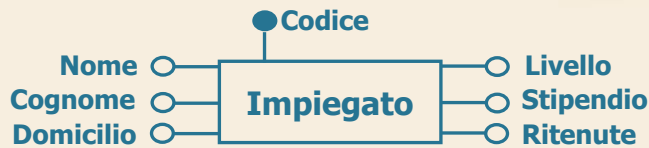

Partizionamento di relazioni

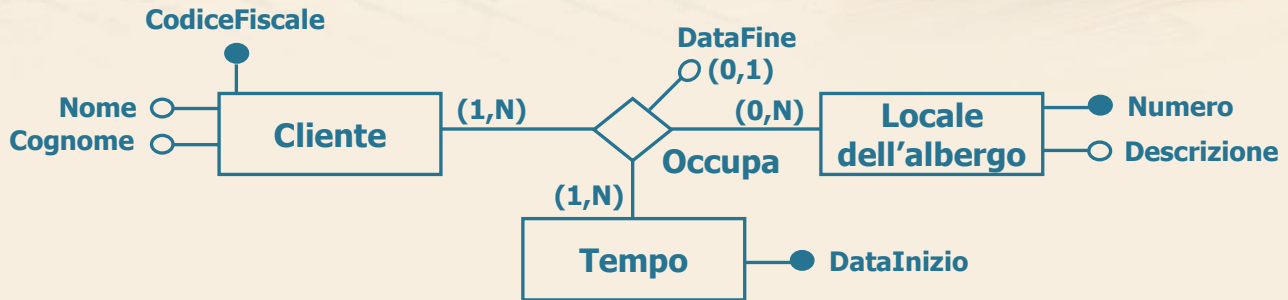

Partizionamento di relazioni

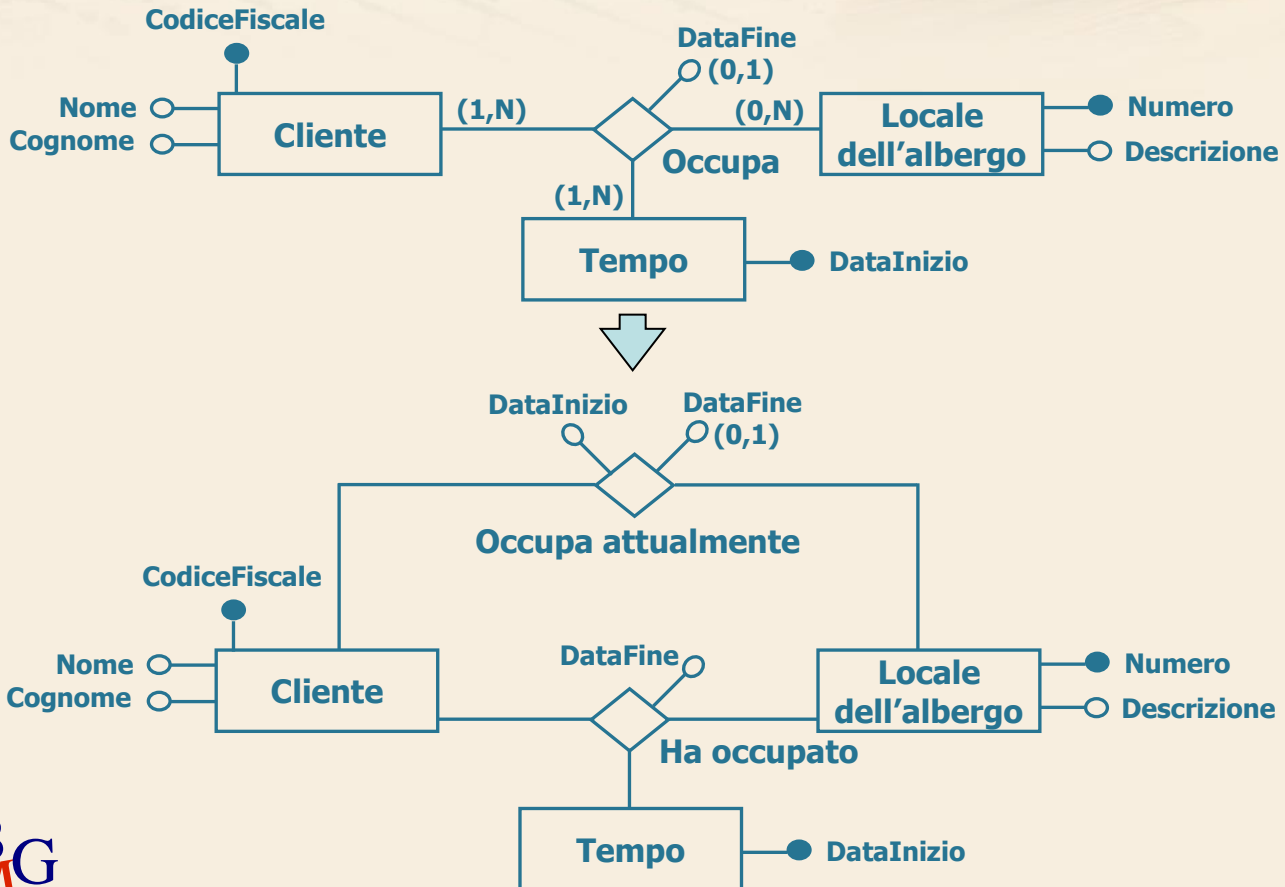

Cardinalità della relazione Ha occupato

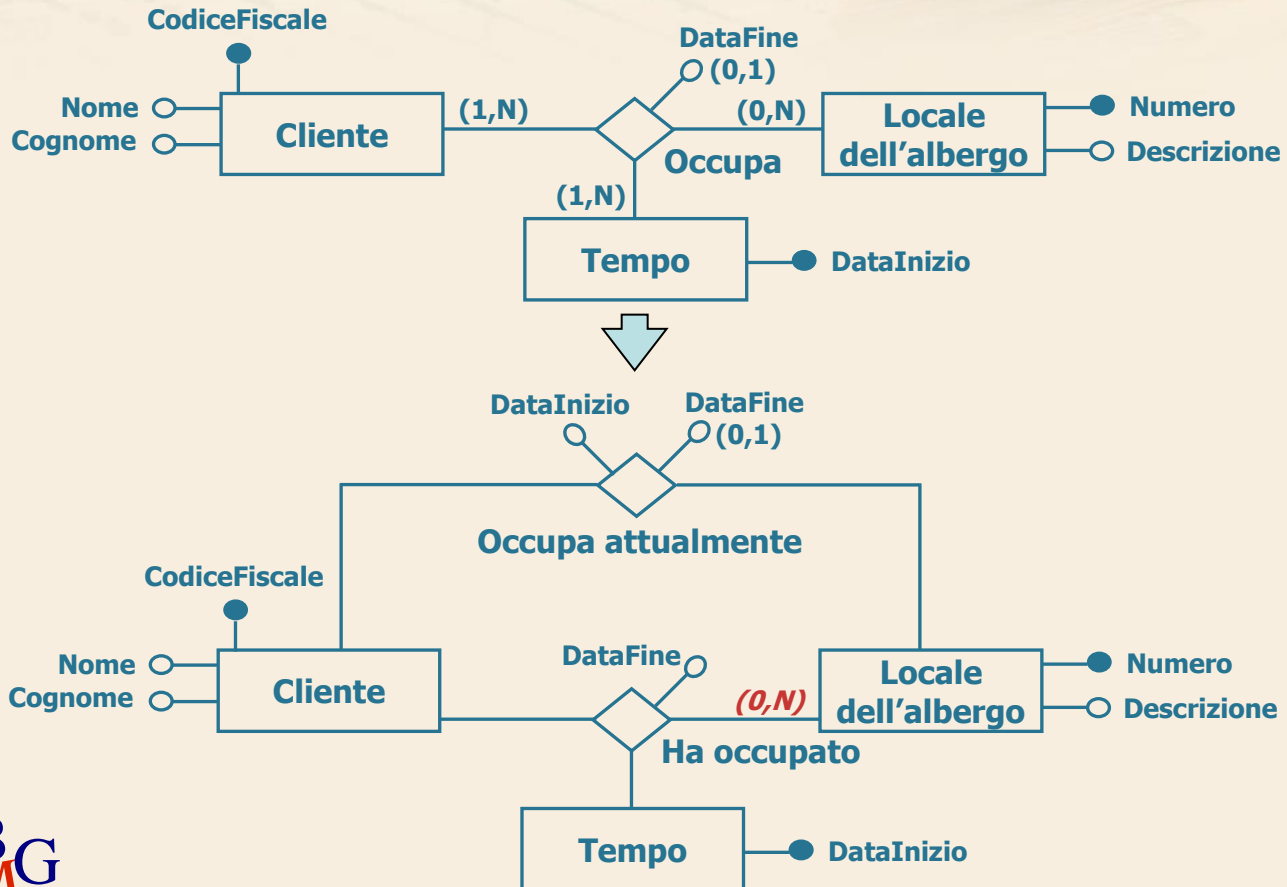

Cardinalità della relazione Ha occupato

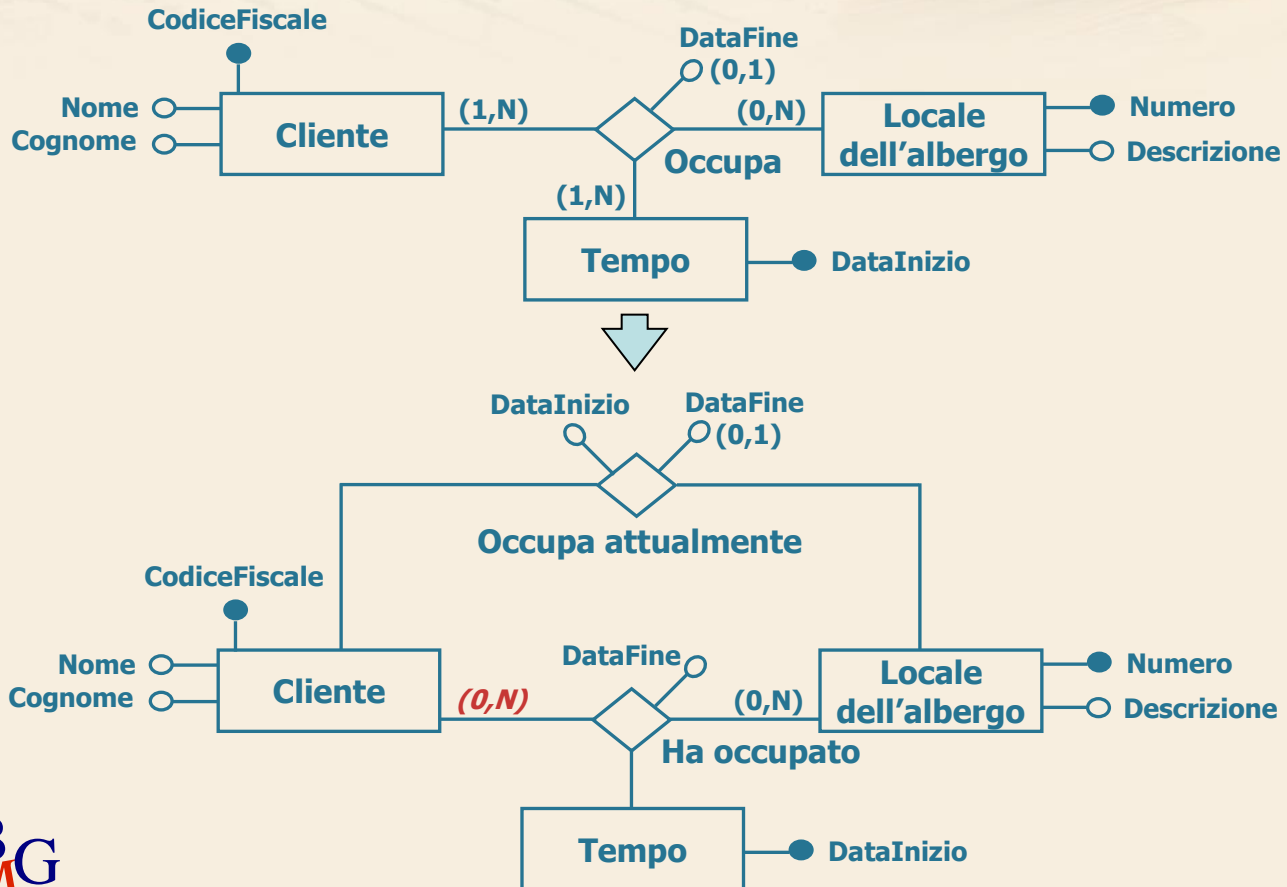

Cardinalità della relazione Ha occupato

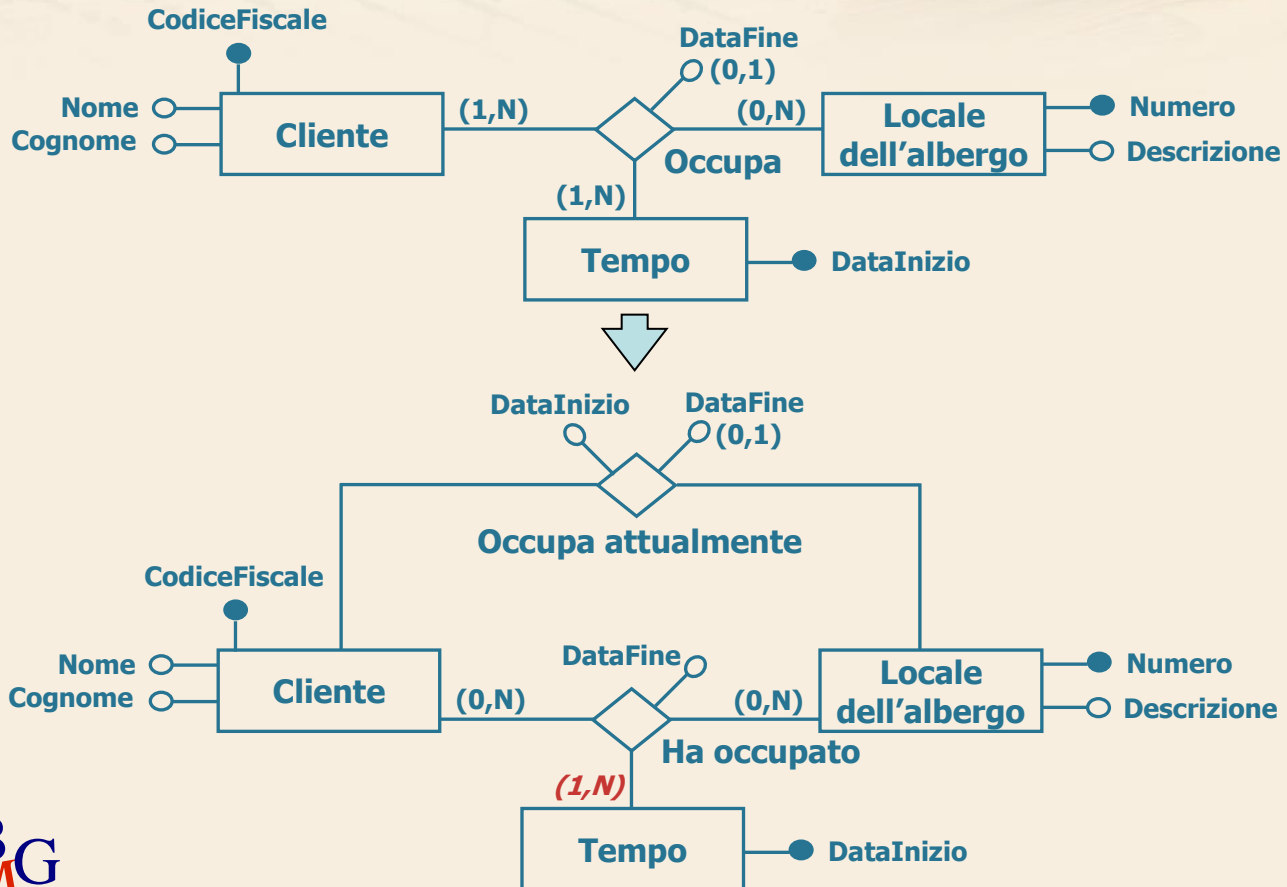

Cardinalità della relazione Occupa attualmente

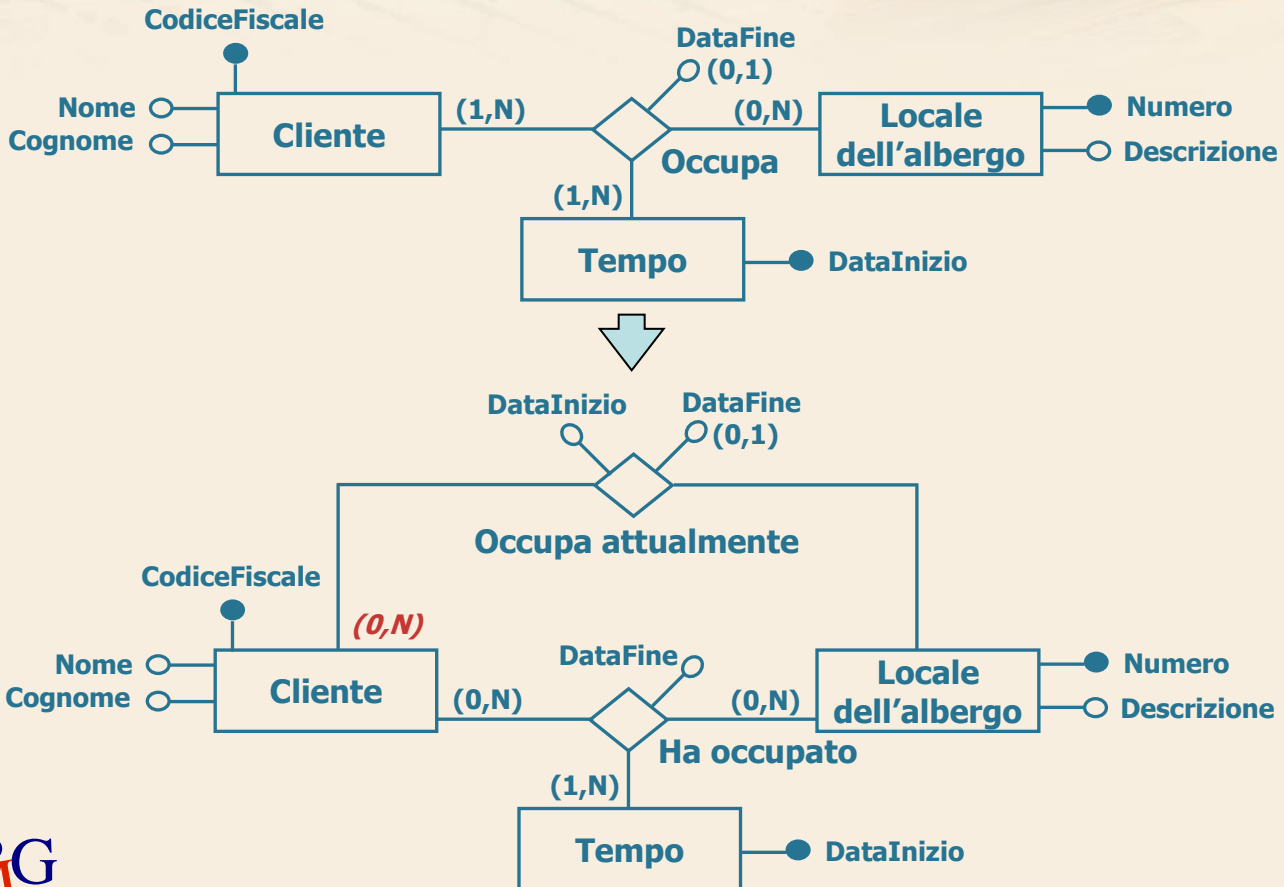

Cardinalità della relazione Occupa attualmente

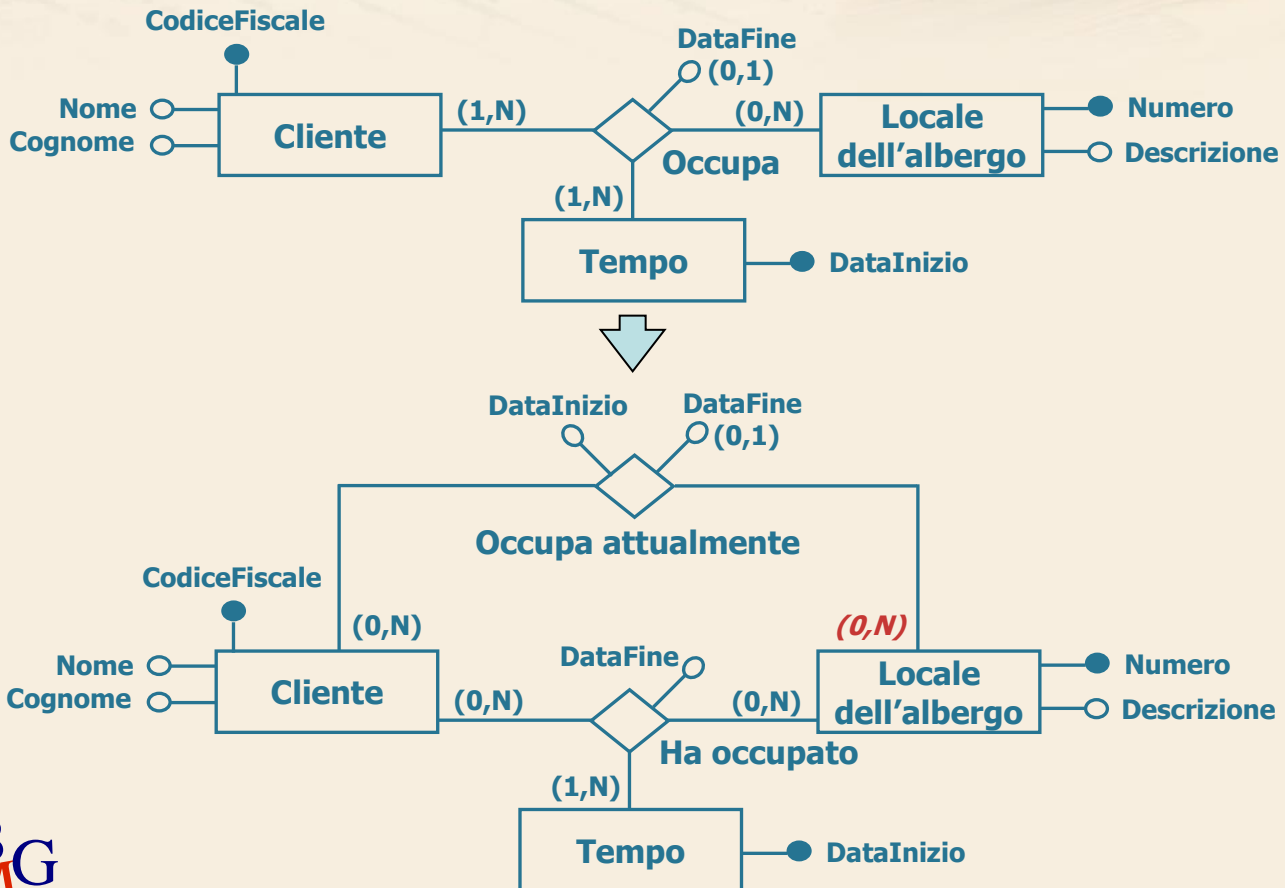



Progettazione logica relazionale

Eliminazione degli attributi multivalore

Eliminazione degli attributi multivalore

- Non sono rappresentabili nel modello relazionale
- L'attributo multivalore è rappresentato mediante una nuova entità collegata da una relazione all'entità originale
 - attenzione alla cardinalità della nuova relazione

Eliminazione degli attributi multivalore

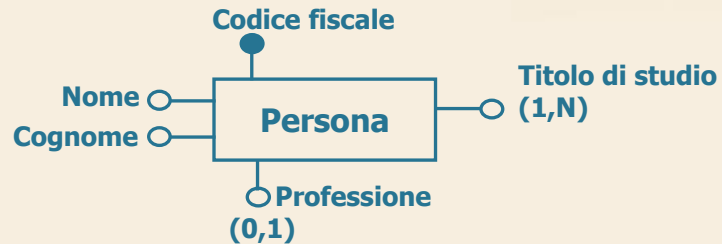

Eliminazione degli attributi multivalore

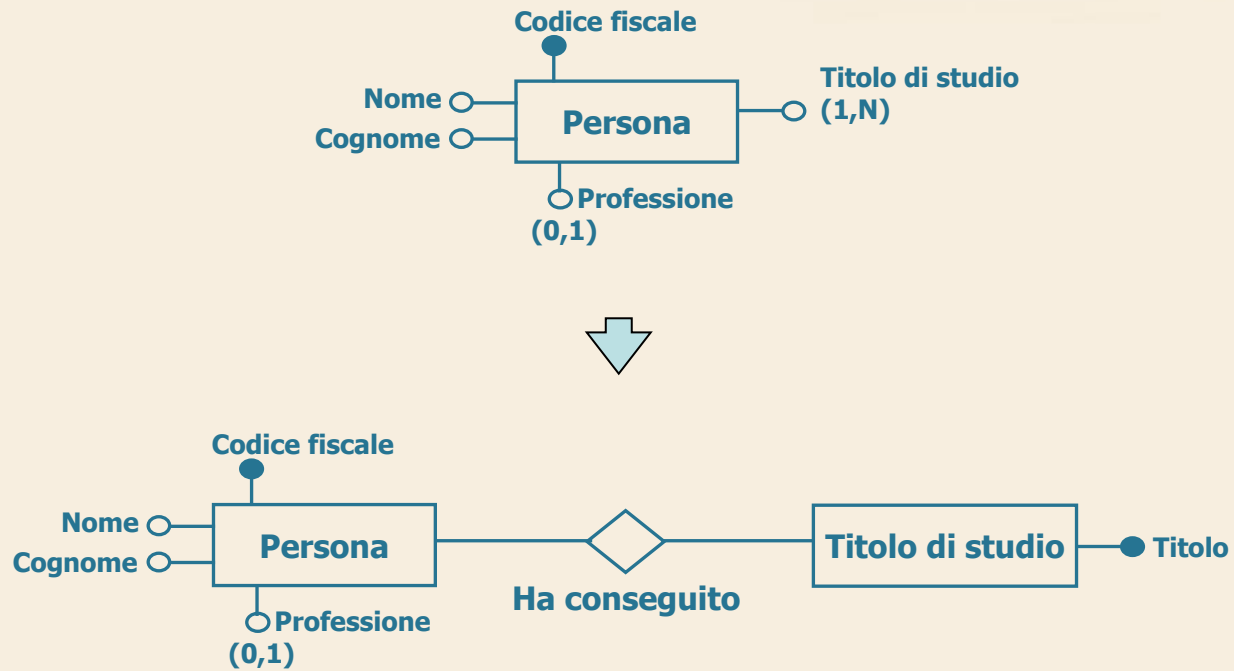

Cardinalità della relazione Ha conseguito

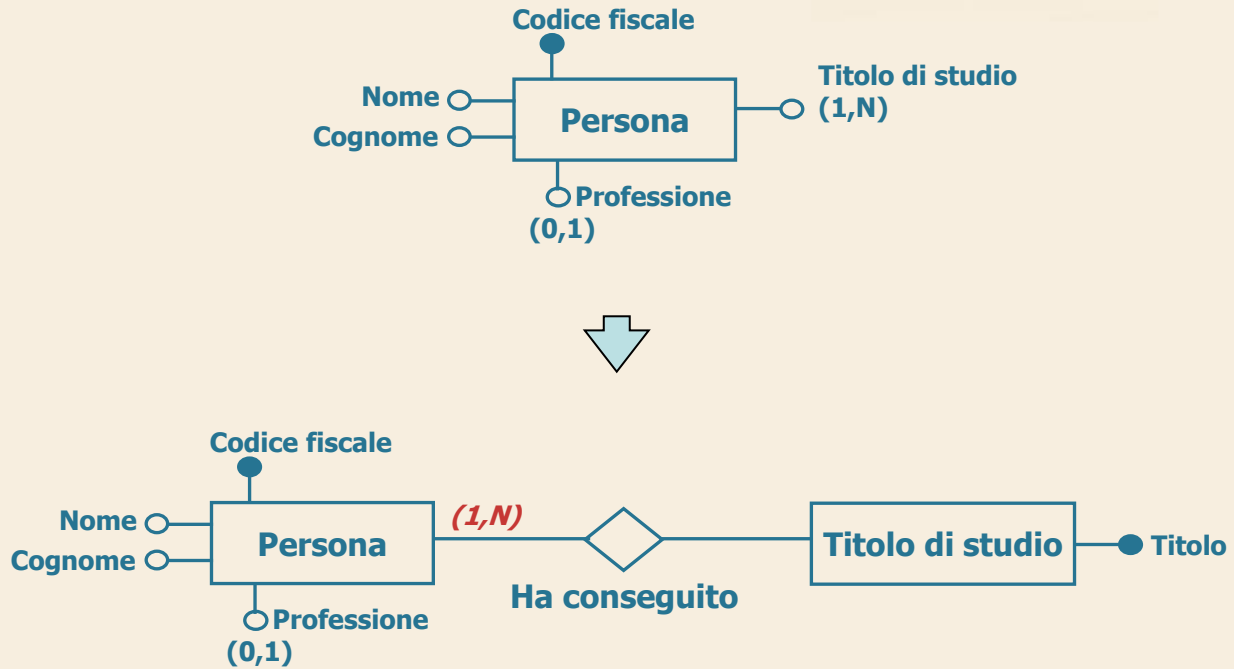

Cardinalità della relazione Ha conseguito

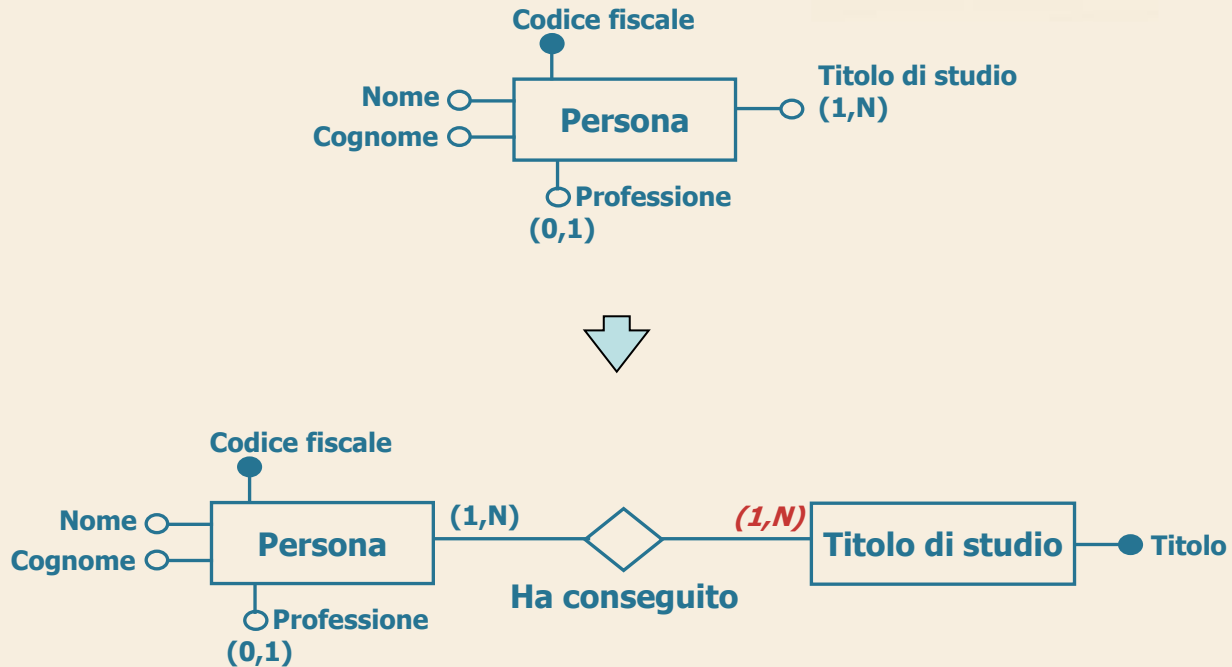

Eliminazione degli attributi multivalore

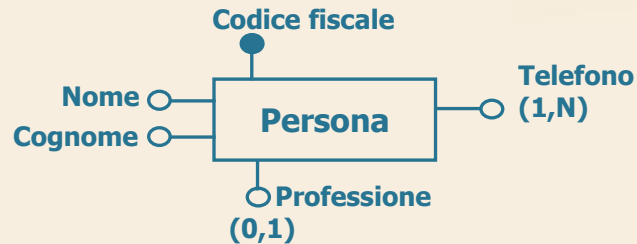

Eliminazione degli attributi multivalore

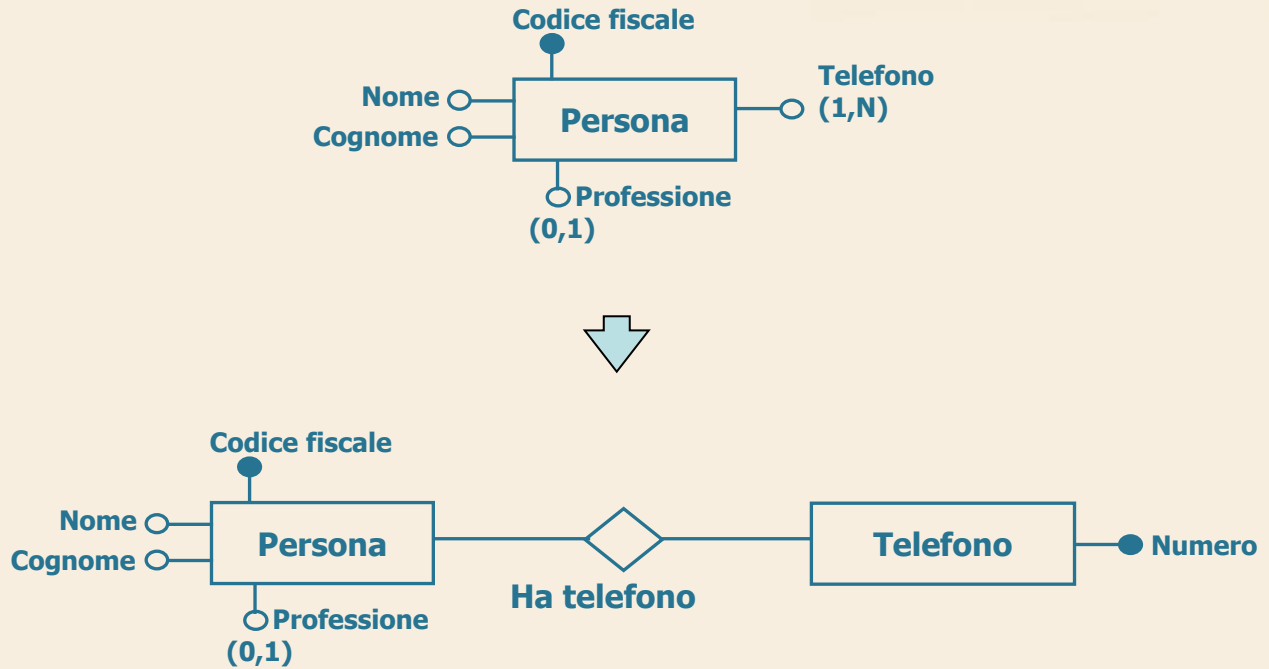

Cardinalità della relazione Ha telefono

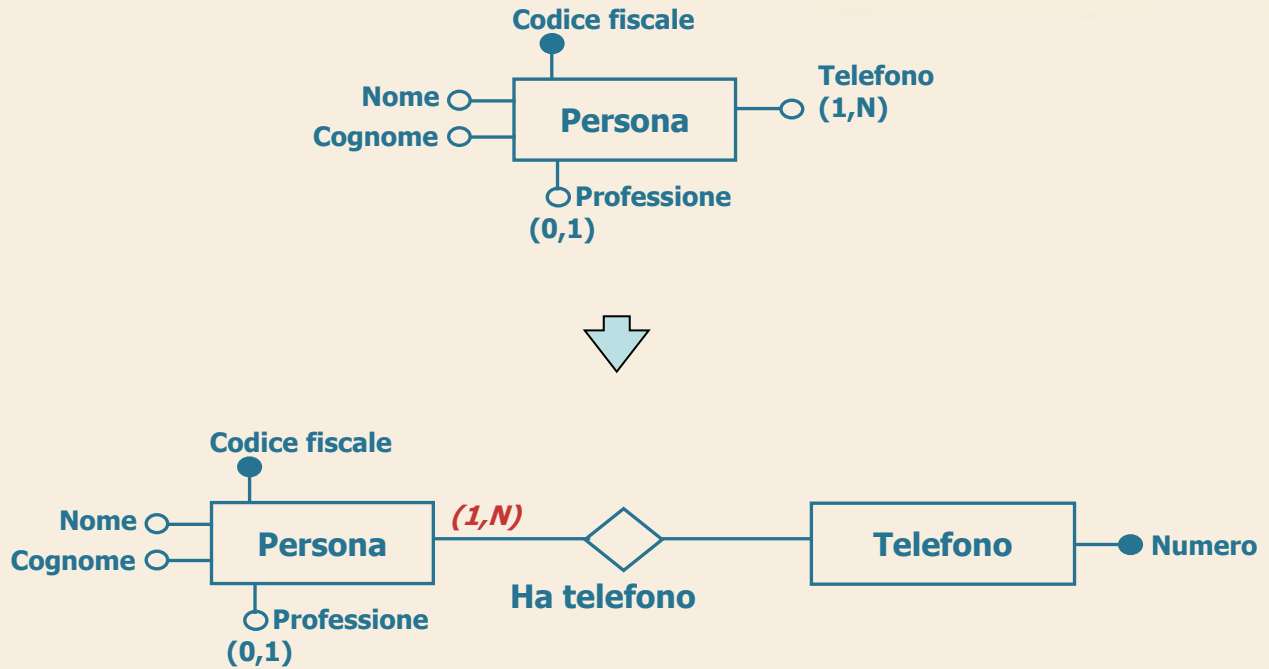

Cardinalità della relazione Ha telefono

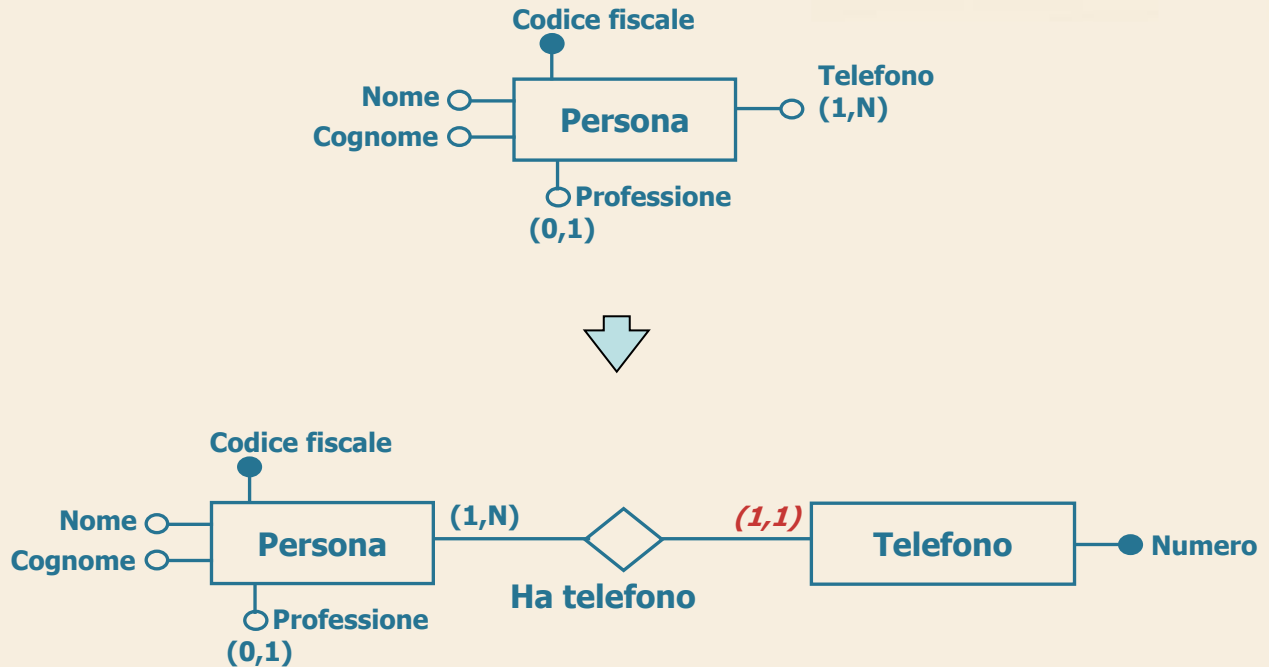



Progettazione logica relazionale

Eliminazione degli attributi composti
e scelta degli identificatori primari

Eliminazione degli attributi composti

- Non sono rappresentabili nel modello relazionale
- Due alternative

Eliminazione degli attributi composti

- Non sono rappresentabili nel modello relazionale
- Due alternative
 - si rappresentano in modo separato gli attributi componenti
 - adatto se è necessario accedere separatamente a ciascun attributo

Rappresentazione separata degli attributi

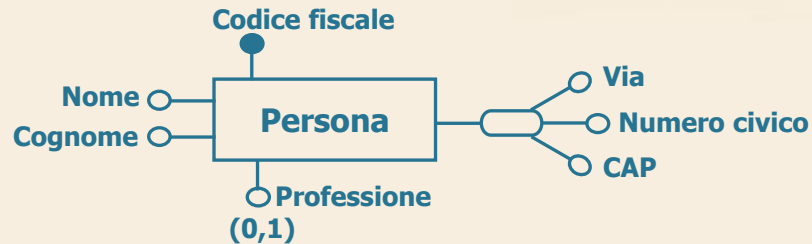

Rappresentazione separata degli attributi

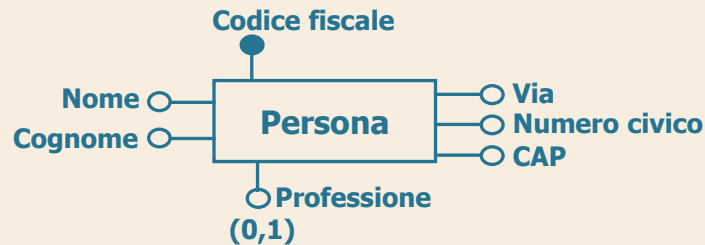
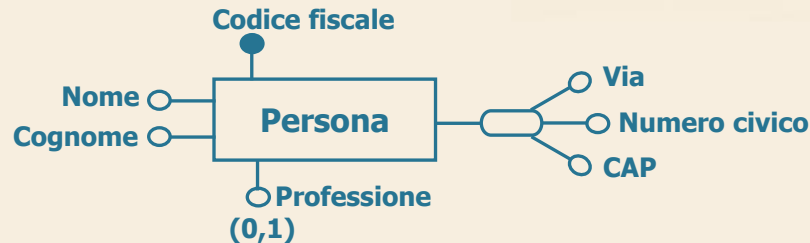

Eliminazione degli attributi composti

- Non sono rappresentabili nel modello relazionale
- Due alternative
 - si rappresentano in modo separato gli attributi componenti
 - adatta se è necessario accedere separatamente a ciascun attributo
 - si introduce un unico attributo che rappresenta la concatenazione degli attributi componenti
 - adatta se è sufficiente l'accesso all'informazione complessiva

Rappresentazione con un attributo unico

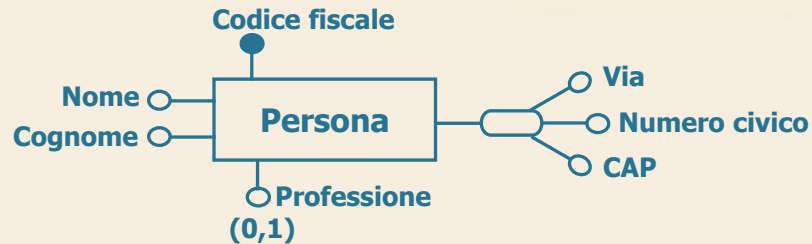

Rappresentazione con un attributo unico

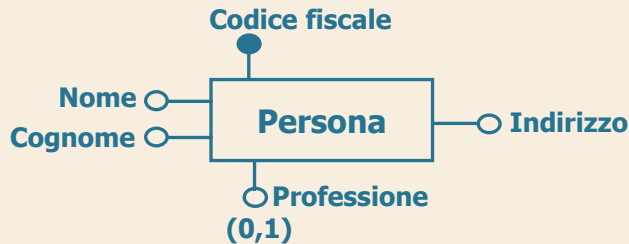
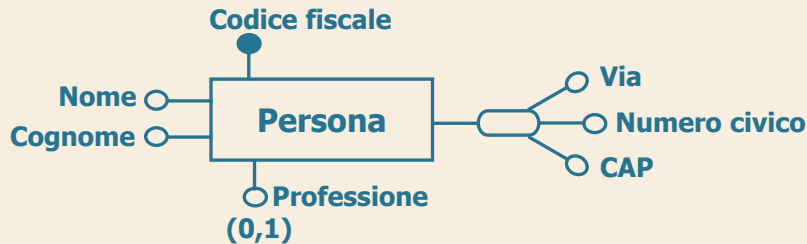

Scelta degli identificatori primari

- Necessaria per definire la chiave primaria delle tabelle
- Un buon identificatore
 - non assume valore nullo
 - è costituito da pochi attributi (meglio 1!)
 - possibilmente è interno
 - è utilizzato da molte operazioni d'accesso
- Può essere opportuno introdurre codici identificativi



Progettazione logica relazionale

Traduzione nel modello relazionale:
entità e relazioni molti a molti

Traduzione nel modello relazionale

- Si esegue sullo schema ER ristrutturato
 - senza gerarchie, attributi multivalore e composti
- Trasformazioni
 - ad ogni entità corrisponde una tabella con gli stessi attributi
 - per le relazioni occorre considerare la cardinalità massima

Traduzione di entità

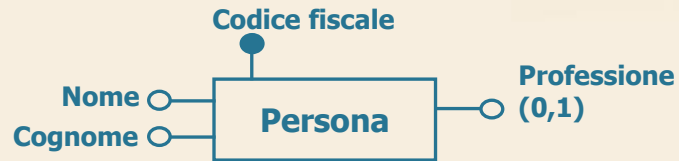

Traduzione di entità

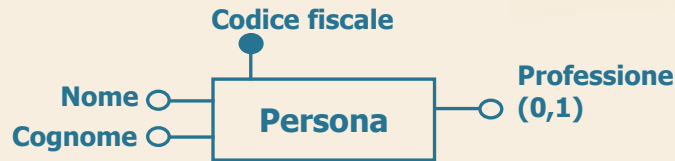

Persona(CodiceFiscale, Nome, Cognome, Professione*)

- Chiave primaria sottolineata
- Attributi opzionali indicati con asterisco

Traduzione di relazioni binarie molti a molti

- Ogni relazione molti a molti corrisponde a una tabella
- la chiave primaria è la combinazione degli identificatori delle due entità collegate
 - è possibile ridenominare gli attributi della tabella che corrisponde alla relazione (necessario in caso di relazioni ricorsive)

Relazione binaria molti a molti

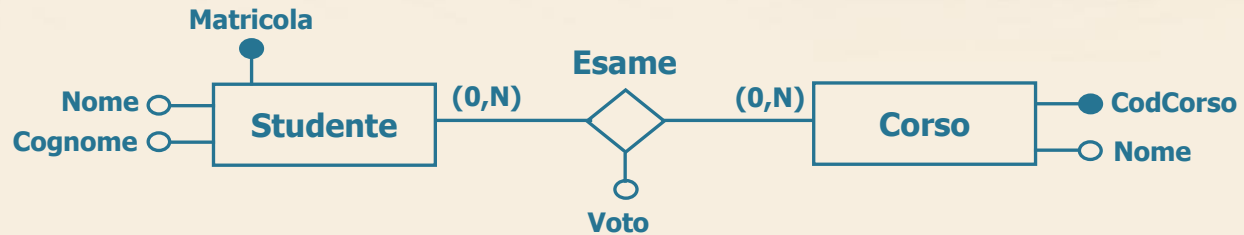

Relazione binaria molti a molti: entità

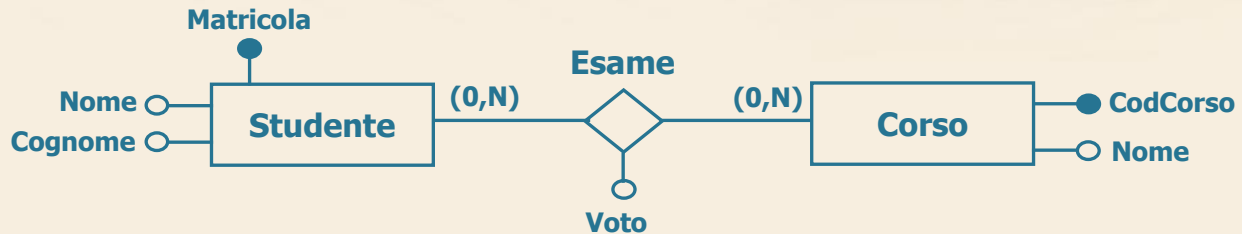

Studente(Matricola, Nome, Cognome)
Corso(CodCorso, Nome)

Relazione binaria molti a molti

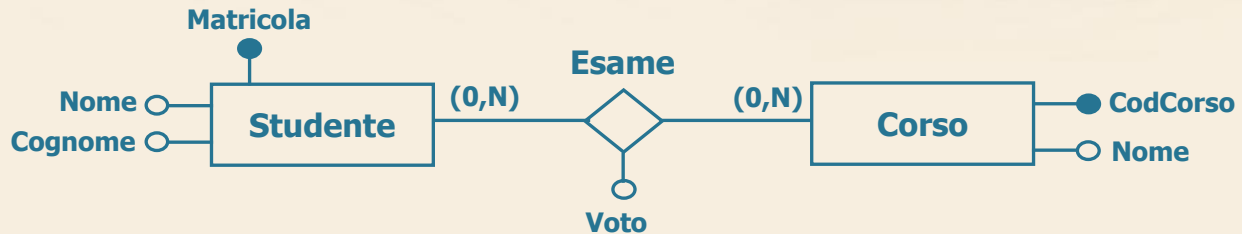

Studente(Matricola, Nome, Cognome)

Corso(CodCorso, Nome)

Esame(Matricola, CodCorso, Voto)

Relazione binaria molti a molti ricorsiva

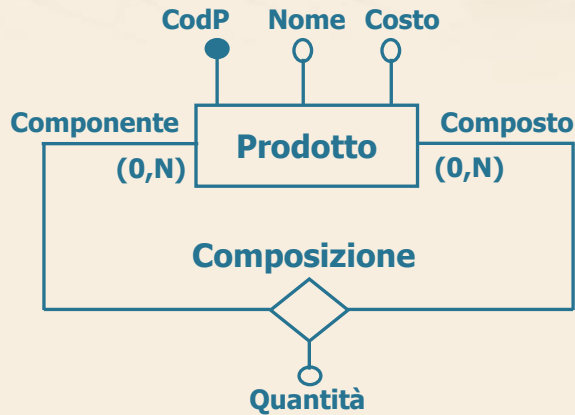

Relazione binaria molti a molti ricorsiva

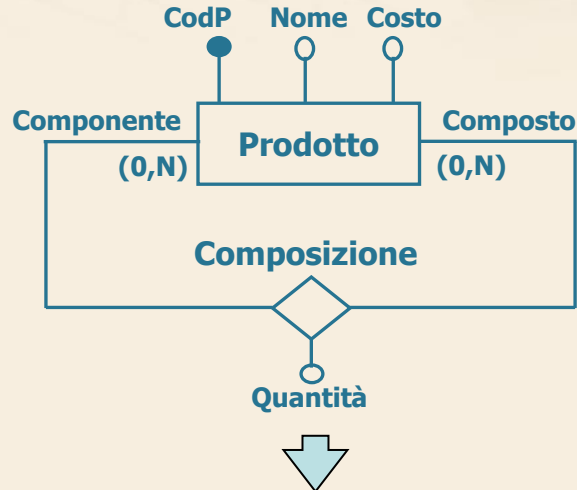

Prodotto(CodP, Nome, Costo)

Relazione binaria molti a molti ricorsiva

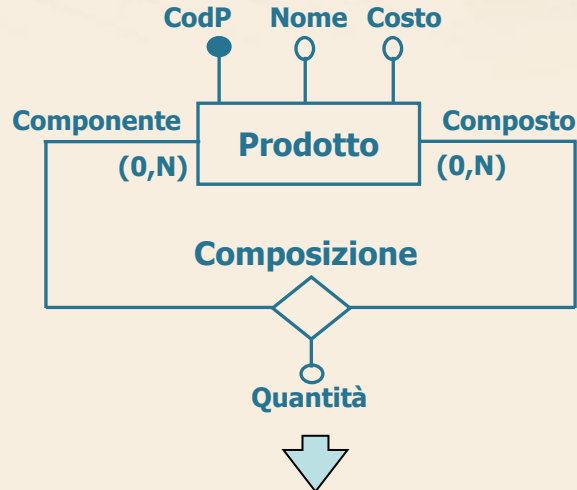

Prodotto(CodP, Nome, Costo)

Composizione(CodComposto, CodComponente, Quantità)



Progettazione logica relazionale

Traduzione nel modello relazionale:
relazioni uno a molti

Relazione binaria uno a molti

- Sono possibili due modalità di traduzione
 - mediante attributi
 - mediante una nuova tabella

Relazione binaria uno a molti

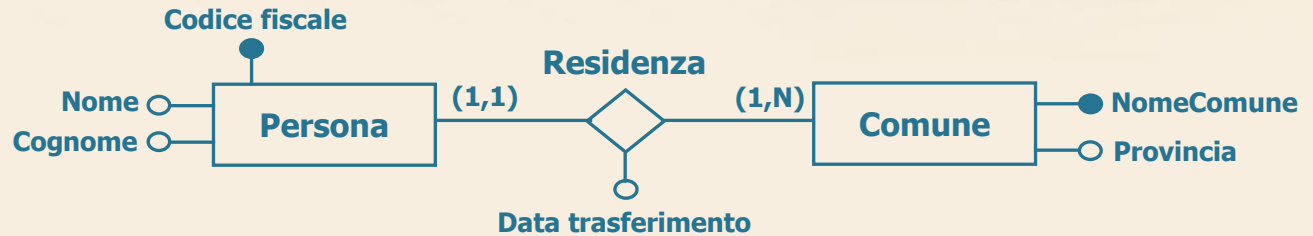

Relazione binaria uno a molti: entità



Persona(CodiceFiscale, Nome, Cognome)

Comune(NomeComune, Provincia)

Relazione binaria uno a molti



Persona(CodiceFiscale, Nome, Cognome,
NomeComune)
Comune(NomeComune, Provincia)

Relazione binaria uno a molti



Persona(CodiceFiscale, Nome, Cognome,
NomeComune, *DataTrasferimento*)
Comune(NomeComune, Provincia)

Relazione binaria uno a molti

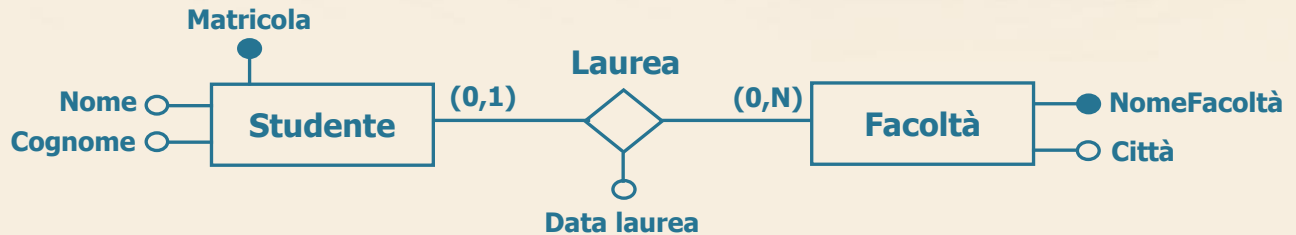

Relazione binaria uno a molti: alternativa n.1

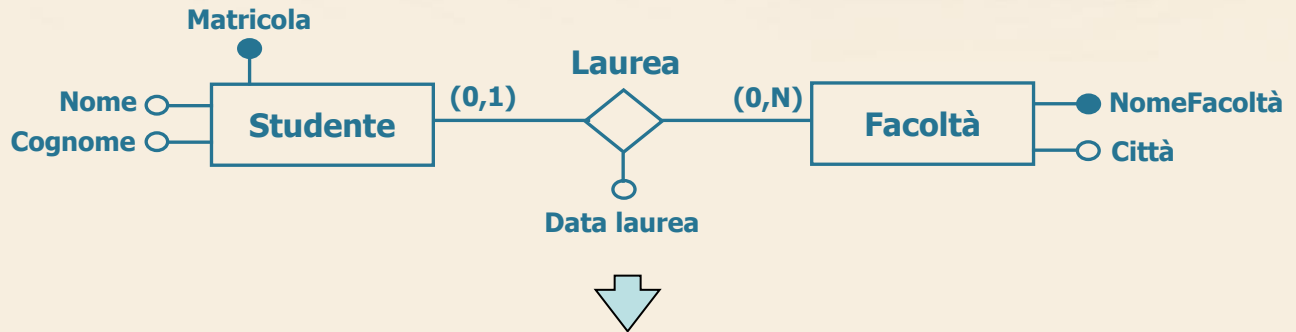

Studente(Matricola, Nome, Cognome)
Facoltà(NomeFacoltà, Città)

Relazione binaria uno a molti: alternativa n.1

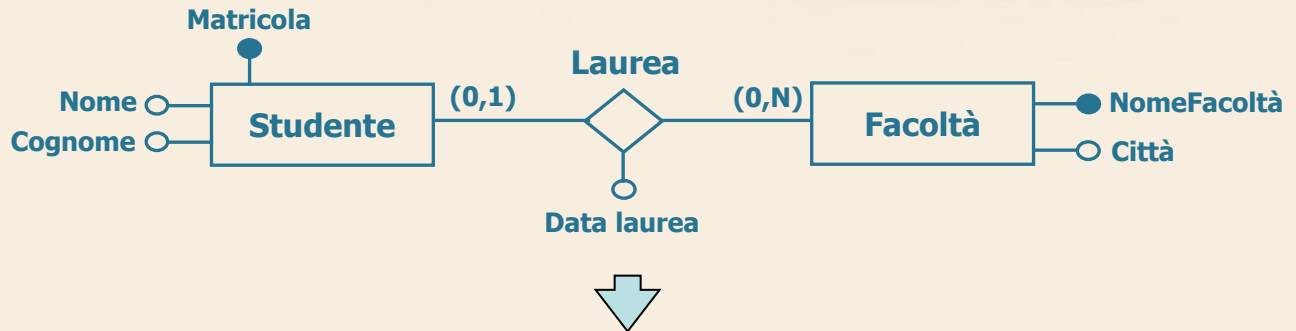

Studente(Matricola, Nome, Cognome)

Facoltà(NomeFacoltà, Città)

Laurea(Matricola, NomeFacoltà, DataLaurea)

Relazione binaria uno a molti: alternativa n.2

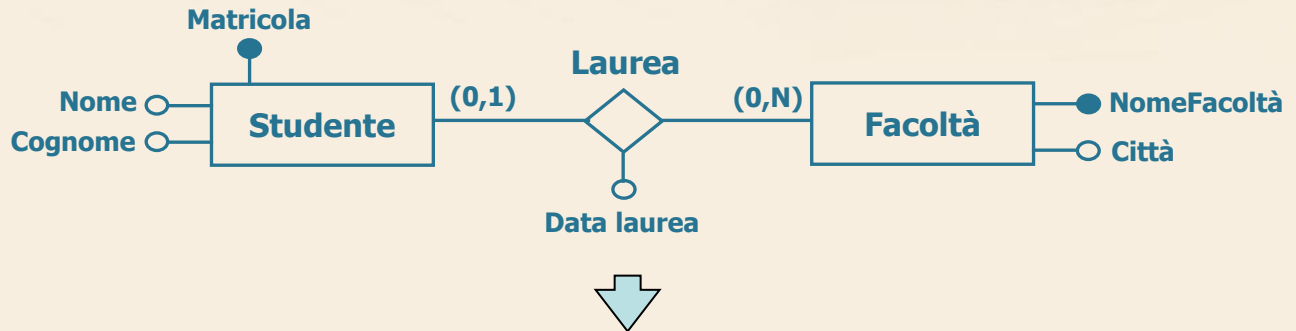

Studente(Matricola, Nome, Cognome, NomeFacoltà*,
DataLaurea*)
Facoltà(NomeFacoltà, Città)



Progettazione logica relazionale

Traduzione nel modello relazionale:
relazioni uno a uno

Relazione binaria uno a uno

- Sono possibili più traduzioni
 - dipende dal valore della cardinalità minima

Relazione binaria uno a uno: caso 1

➤ Partecipazione obbligatoria da entrambi i lati

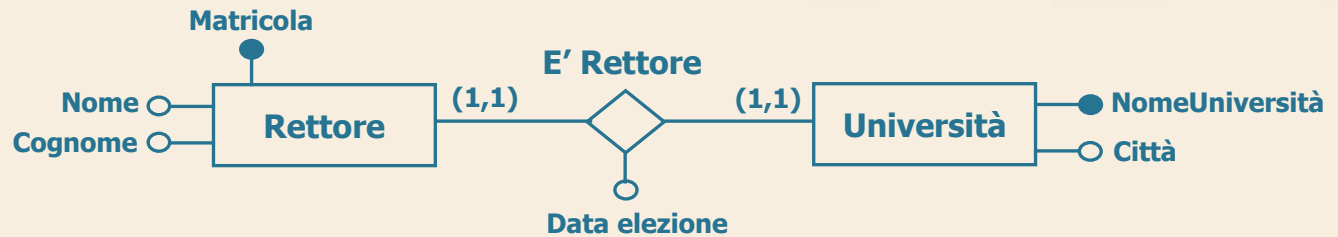

Relazione binaria uno a uno: alternativa n.1

➤ Partecipazione obbligatoria da entrambi i lati

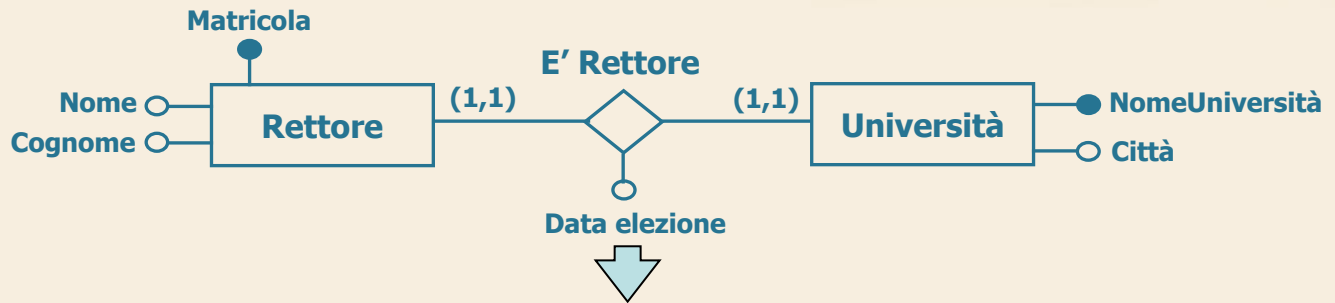

Rettore(Matricola, Nome, Cognome)

Università(NomeUniversità, Città)

Relazione binaria uno a uno: alternativa n.1

➤ Partecipazione obbligatoria da entrambi i lati

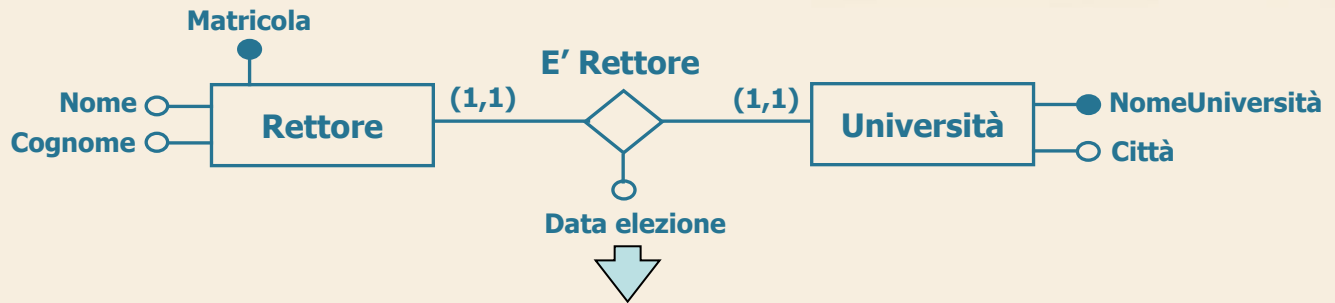

Rettore(Matricola, Nome, Cognome, *NomeUniversità*,
DataElezione)

Università(NomeUniversità, Città)

Relazione binaria uno a uno: alternativa n.2

➤ Partecipazione obbligatoria da entrambi i lati

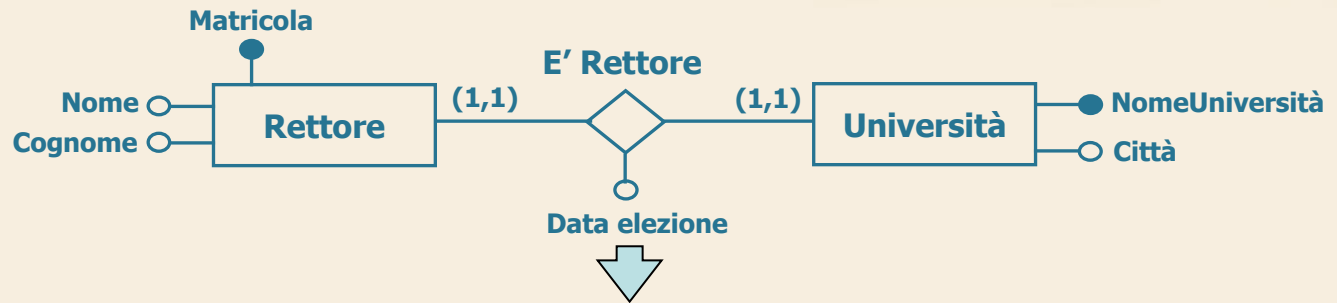

Rettore(Matricola, Nome, Cognome)
Università(NomeUniversità, Città)

Relazione binaria uno a uno: alternativa n.2

➤ Partecipazione obbligatoria da entrambi i lati

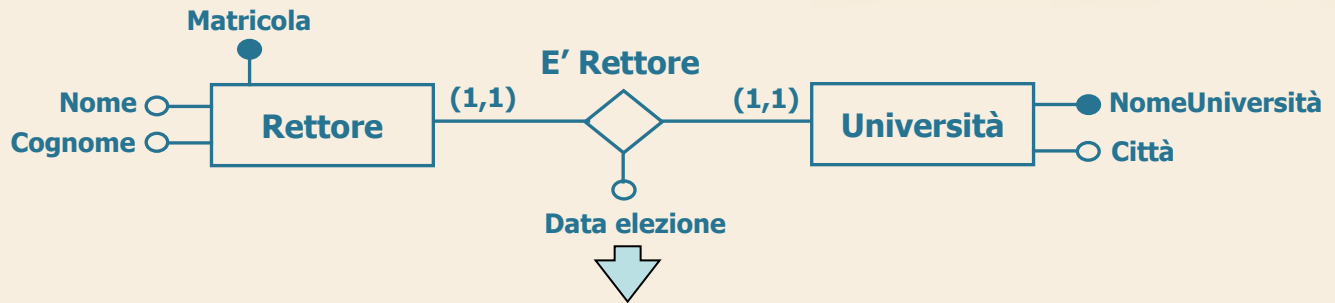

Rettore(Matricola, Nome, Cognome)

Università(NomeUniversità, Città, *Matricola*,
DataElezione)

Relazione binaria uno a uno: caso 2

➤ Partecipazione opzionale da un lato

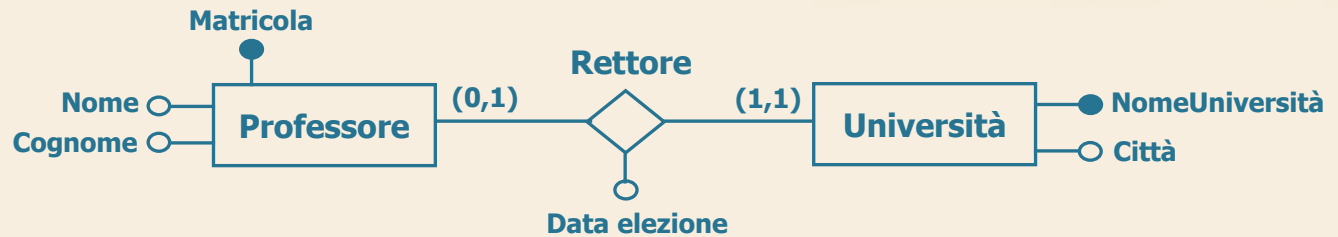

Relazione binaria uno a uno: entità

➤ Partecipazione opzionale da un lato

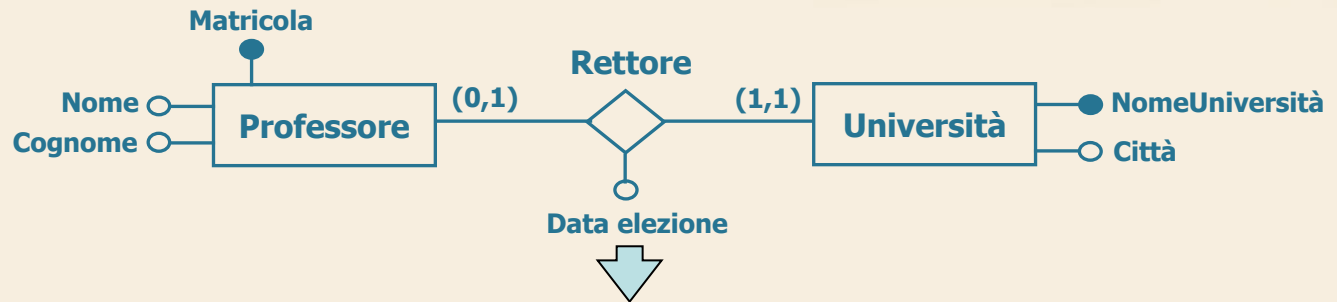

Professore(Matricola, Nome, Cognome)
Università(NomeUniversità, Città)

Relazione binaria uno a uno

➤ Partecipazione opzionale da un lato

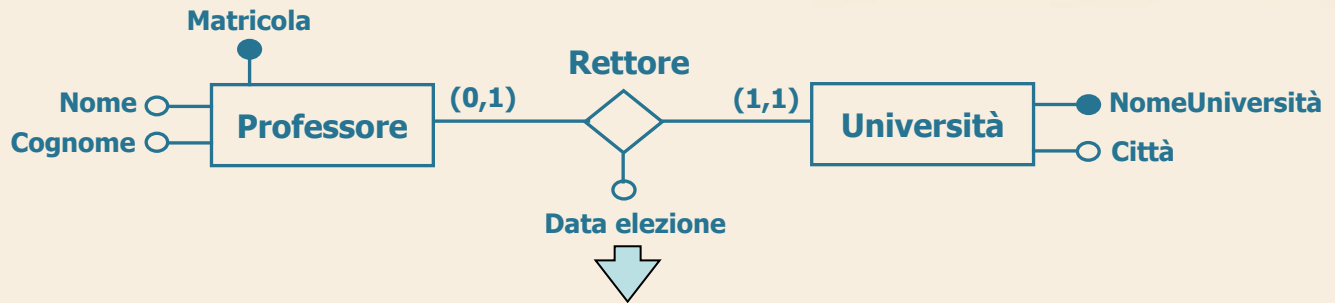

Professore(Matricola, Nome, Cognome)

Università(NomeUniversità, Città, *Matricola*,
DataElezione)

Relazione binaria uno a uno: caso 3

➤ Partecipazione opzionale da entrambi i lati

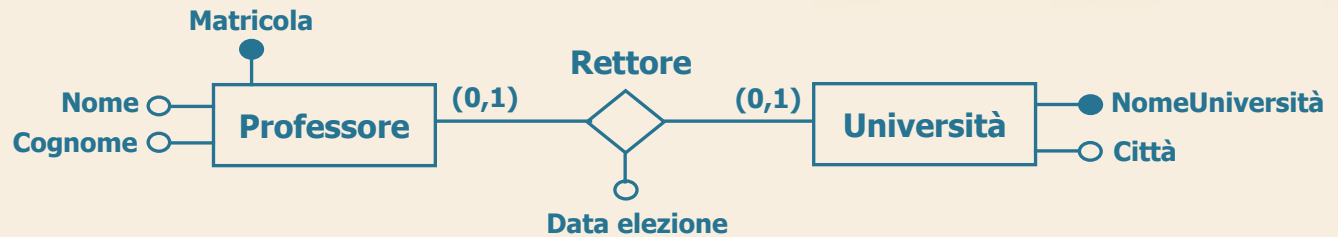

Relazione binaria uno a uno: alternativa n.1

➤ Partecipazione opzionale da entrambi i lati

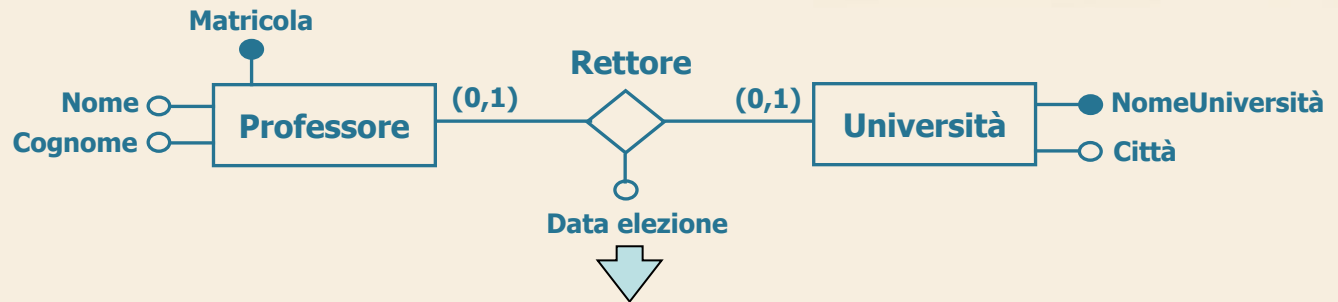

Professore(Matricola, Nome, Cognome)
Università(NomeUniversità, Città)

Relazione binaria uno a uno: alternativa n.1

➤ Partecipazione opzionale da entrambi i lati

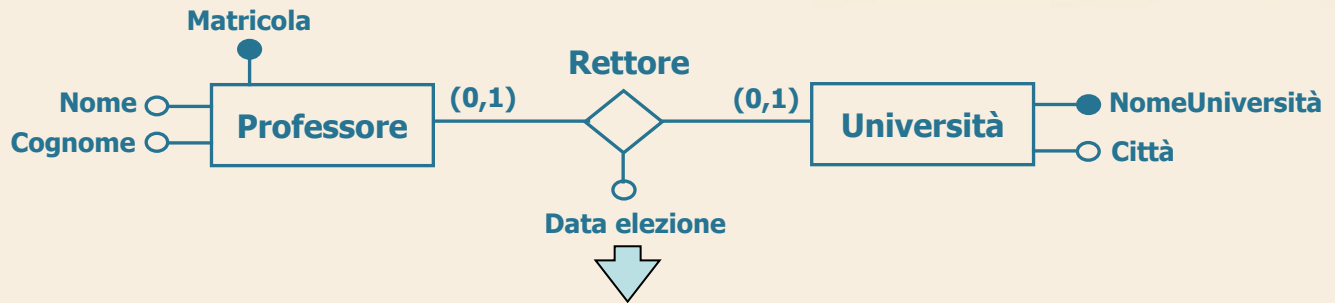

Professore(Matricola, Nome, Cognome)

Università(NomeUniversità, Città)

Rettore(Matricola, NomeUniversità, DataElezione)

Relazione binaria uno a uno: alternativa n.2

➤ Partecipazione opzionale da entrambi i lati

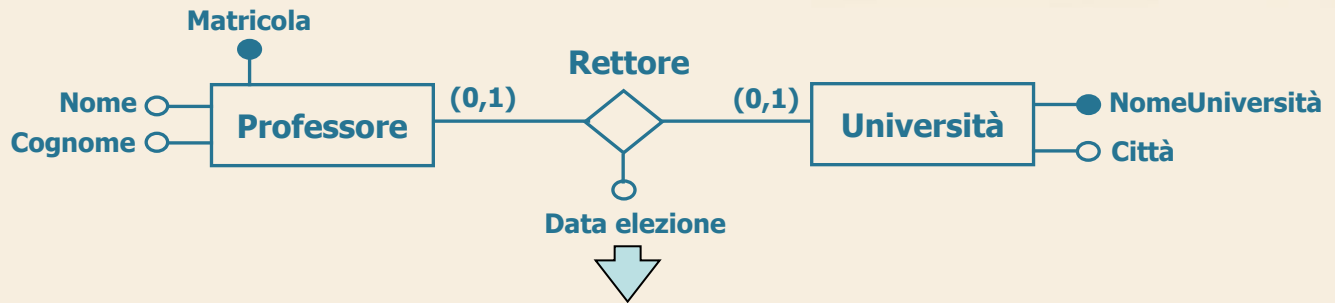

Professore(Matricola, Nome, Cognome)

Università(NomeUniversità, Città)

Rettore(Matricola, NomeUniversità, DataElezione)

Relazione binaria uno a uno: alternativa n.3

➤ Partecipazione opzionale da entrambi i lati

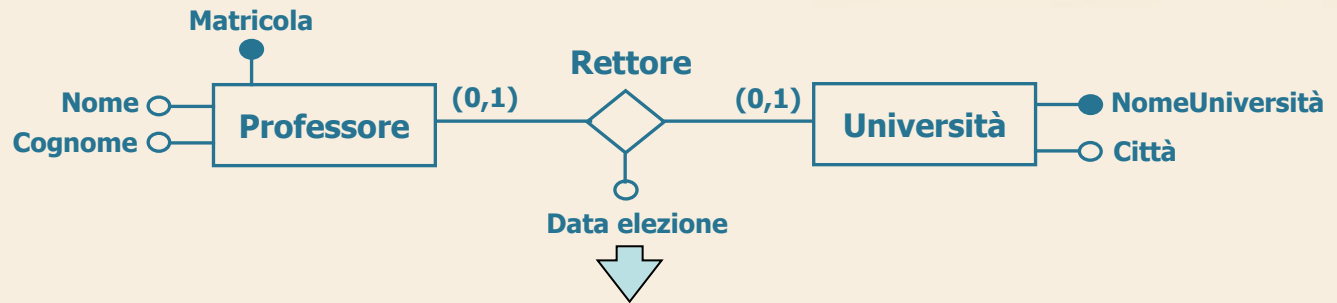

Professore(Matricola, Nome, Cognome)
Università(Nome, Città)

Relazione binaria uno a uno: alternativa n.3

➤ Partecipazione opzionale da entrambi i lati

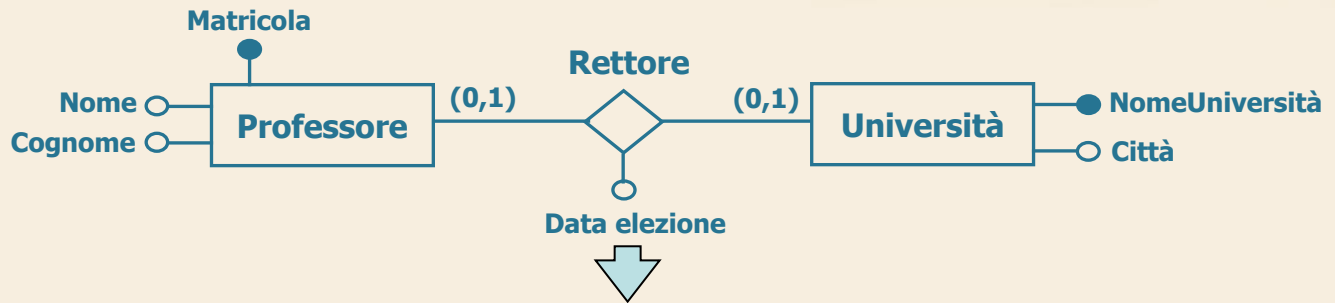

Professore(Matricola, Nome, Cognome)

Università(Nome, Città, *Matricola**, *DataElezione**)



Progettazione logica relazionale

Traduzione nel modello relazionale:
entità con identificatore esterno

Entità con identificatore esterno

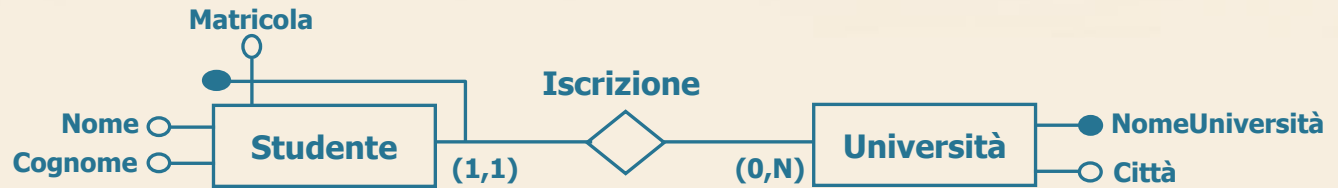

Entità con identificatore esterno

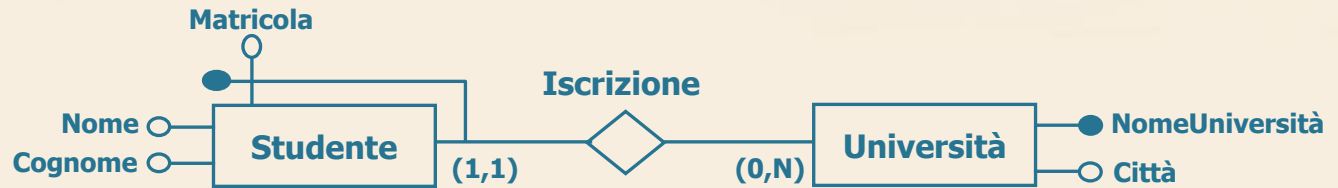

Università(NomeUniversità, Città)

Studente(Matricola, NomeUniversità, Nome, Cognome)

Entità con identificatore esterno

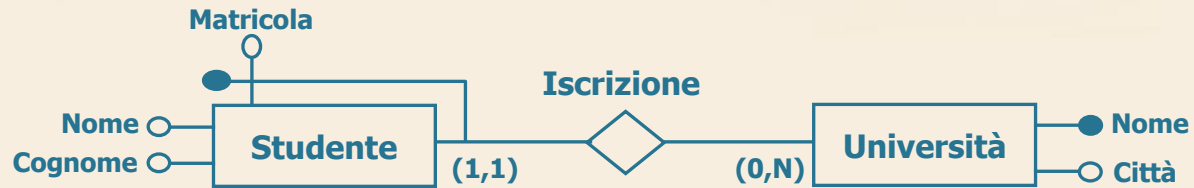

Università(NomeUniversità, Città)
Studente(Matricola, NomeUniversità, Nome, Cognome)

➤ La relazione è rappresentata insieme all'identificatore



Progettazione logica relazionale

Traduzione nel modello relazionale:
relazioni ternarie

Relazione ternaria

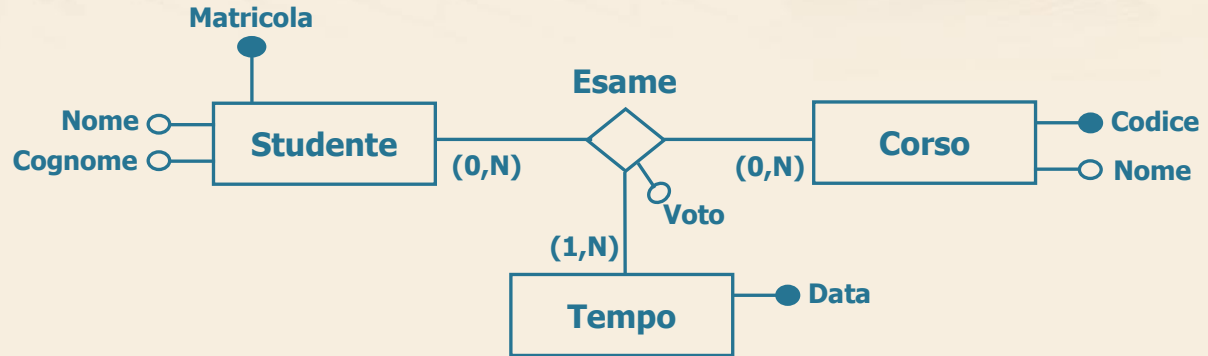

Relazione ternaria: entità

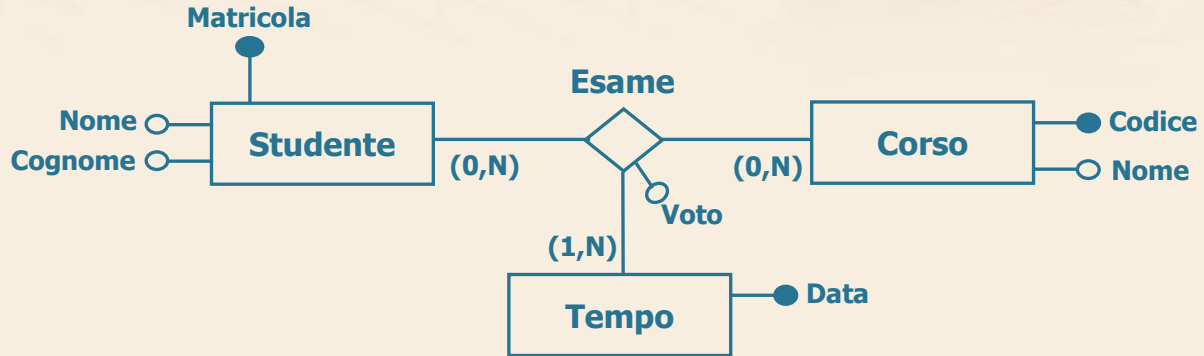

Studente(Matricola, Nome, Cognome)
Corso(Codice, Nome)
Tempo(Data)

Relazione ternaria: identificatore

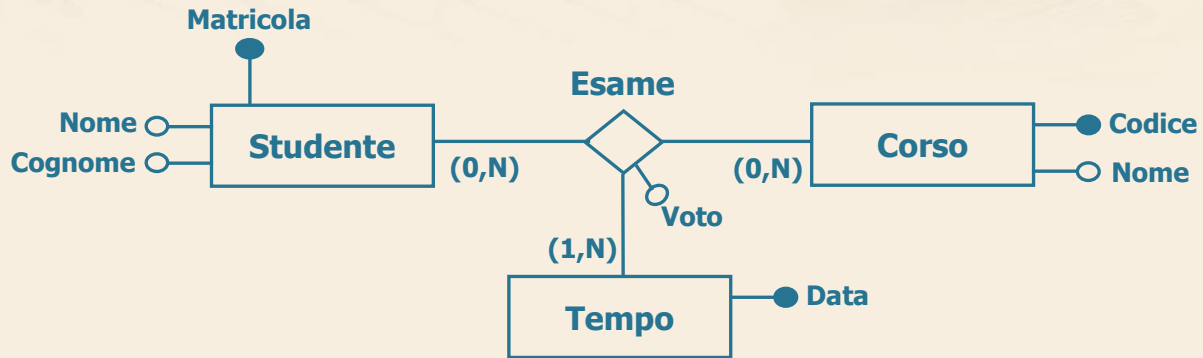

Studente(Matricola, Nome, Cognome)

Corso(Codice, Nome)

Tempo(Data)

Esame(Matricola, Codice, Data)

Relazione ternaria: attributi

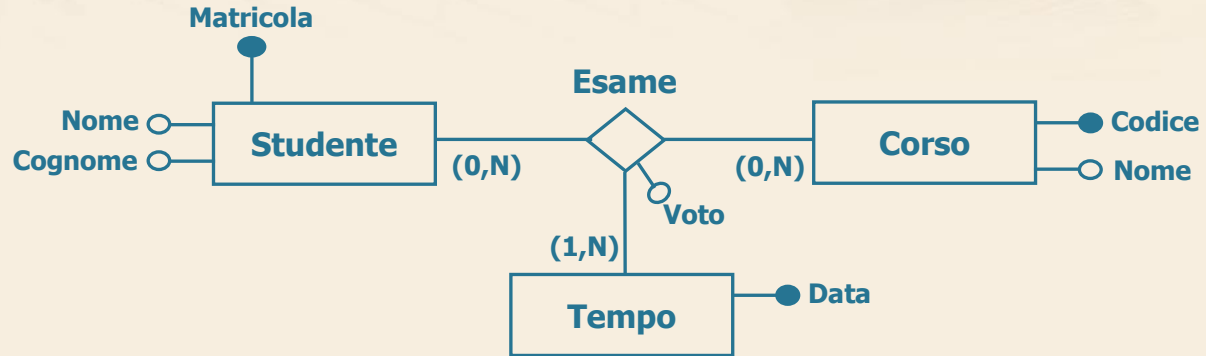

Studente(Matricola, Nome, Cognome)

Corso(Codice, Nome)

Tempo(Data)

Esame(Matricola, Codice, Data, Voto)



Progettazione logica relazionale

Vincoli d'integrità referenziale

Vincoli d'integrità referenziale

➤ Le relazioni rappresentano vincoli d'integrità referenziale

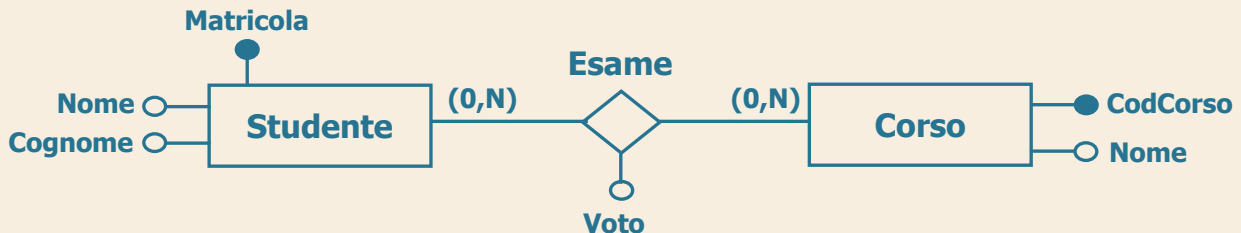

Integrità referenziale: relazione Esame

➤ Tabelle coinvolte

Studente(Matricola, Nome, Cognome)

Corso(CodCorso, Nome)

Esame(Matricola, CodCorso, Voto)

➤ Vincoli d'integrità referenziale

Esame(Matricola) REFERENCES Studente(Matricola)

Integrità referenziale: relazione Esame

➤ Tabelle coinvolte

Studente(Matricola, Nome, Cognome)

Corso(CodCorso, Nome)

Esame(Matricola, CodCorso, Voto)

➤ Vincoli d'integrità referenziale

Esame(Matricola) REFERENCES Studente(Matricola)

Esame(CodCorso) REFERENCES Corso(CodCorso)